



Calidez de *Vida*

MANUEL DE L'UTILISATEUR ET D'INSTALLATION

GAMME EAU



IMPORTANT

L'appareil que vous venez d'acquérir dispose d'une garantie de 2 ans.

Néanmoins pour l'activer il faut procéder à la mise en service de l'appareil par un de nos technicien agréé et après rendez-vous préalable sur le site <https://www.aqspro.fr/> ou en appelant au 04 75 59 21 55 (AQS PRO). Pour que cette intervention se réalise il faut que l'installation soit conforme aux règles de l'art. Vous trouverez la notice et les principales règles à respecter pour l'installation dans la partie INSTRUCTIONS POUR L'INSTALLATION . Si vous ne maîtrisez pas ces règles, faites appel à un professionnel qui procédera à une installation conforme aux DTU.

En cochant la case ci-dessous je m'engage à ce que mon installation soit conforme à l'arrivée du technicien qui me facturera 135 € HT pour la mise en service. Si l'installation n'était pas conforme je réglerais les 120 € HT pour couvrir son déplacement et j'aurai de nouveau à recommencer la mise en service au coût de 120 € HT.

Je m'engage à respecter les conditions mentionnées ci-dessus. *

Appareil

Type appareil * : [Choisir V]

Numéro de série * :

Date acquisition (dd/mm/YYYY) * :

Adresse du magasin d'achat * :

Vos coordonnées pour prise de RDV

Prénom * :

Nom * :

Adresse * :

Complément :

Code postal * :

Ville * :

Email * :

Téléphone * :Important pour prise de RDV

Vous disposez de la Notice technique * : () Oui () Non

Installation réalisée par pro * : () Oui () Non

Installation réalisée par vous-même * : () Oui () Non

Commentaire * :

La mise en service aura lieu dans un délai moyen de 15 jours suivant l'installation du Poêle. Pour cela le poêle doit :

- Etre raccordé au conduit de fumée
- Etre raccordé au réseau électrique
- Etre chargé en granulé

L'installateur et/ou l'utilisateur doivent être présent le jour de la mise en service (Durée 1h/1h30 environ).

A la fin de cette intervention il vous sera proposé un service d'entretien annuel.

FERLUX vous remercie de nous avoir choisis

Le poêle à pellets de Ferlux est un système de chauffage bénéficiant de la technologie la plus avancée et d'un haut niveau de qualité qui vous permettra de profiter de l'extraordinaire sensation d'un feu en toute sécurité.

- Nous vous prions de lire attentivement ce manuel car il contient des instructions importantes relativement à la sécurité de l'installation, l'utilisation et la maintenance.
- Ce manuel ainsi que tous les documents fournis doivent être conservés dans un endroit facile et rapide d'accès.
- L'installation des poêles à air FERLUX devra être confiée à un personnel autorisé en suivant les instructions du fabricant et conformément aux normes en vigueur.
- Le fabricant décline toute responsabilité quant aux possibles dommages qui pourront être occasionnés en raison de l'installation ou de la manipulation incorrectes de l'appareil.

INDICE

1. CONSERVATION DU MANUEL ET MODE DE CONSULTATION.....	6
2. AVERTISSEMENTS GENERAUX ET DE SECURITE.....	7
2.1. GARANTIE LEGALE.....	8
2.2. ASSISTANCE TECHNIQUE.....	8
2.3. PIECES DETACHEES.....	8
3. DONNEES TECHNIQUES.....	9
4. COMBUSTIBLE.....	15
4.1. QU'EST-CE QUE LE PELLETT.....	15
4.2. CARACTERISTIQUES DES PELLETS.....	15
4.3. STOCKAGE DES PELLETS.....	16
5. INSTRUCTIONS CONCERNANT L'INSTALLATION.....	16
5.1. DEBALLAGE.....	16
5.2. PREVENTION DES INCENDIES DOMESTIQUES.....	16
5.2.1. PROTECTION DU SOL.....	17
5.2.2. DISTANCES MINIMALES DE SECURITE.....	17
5.2.3. DIMENSIONS DES PASSAGES DANS LES MURS.....	18
5.3. CONDUIT DES FUMÉES OU CHEMINÉE.....	18
5.3.1. BASES GÉNÉRALES.....	18
5.3.2. CALCUL DU CONDUIT D'ÉVACUATION DES FUMÉES.....	19
5.3.3. INSTALLATION DANS CHEMINÉE DE TYPE TRADITIONNEL.....	21
5.3.4. PORTION EXTERIEURE DE CHEMINÉE.....	21
5.3.5. TERMINAL SORTIE DES FUMÉES.....	22
5.4. VENTILATION ET PRISE D'AIR.....	22
5.5. BRANCHEMENT HYDRAULIQUE.....	24
5.6. BRANCHEMENT ELECTRIQUE.....	28
5.7. BRANCHEMENT THERMOSTAT EXTERIEUR.....	28
6. INSTRUCTIONS D'UTILISATION DU PANNEAU DE COMMANDE.....	29
6.1. MENU NIVEAU 1.....	31
6.1.1. INFORMATIONS.....	31
6.1.2. REGULATION DE LA PUISSANCE.....	31
6.1.3. REGULATION DE LA TEMPERATURA DE L'EAU.....	32
6.1.4. RESET DES ERREURS, ALLUMAGE ET EXTINCTION DU POËLE HYDRO.....	33
6.1.5. CHARGEMENT DE LA VIS SANS FIN A PELLETS.....	33

6.2. MENU NIVEAU 2.....	34
6.2.1. [Cron] PROGRAMMATION DES HORAIRES.....	34
6.2.2. [oroL] HORLOGE.....	38
6.2.3. [FUnC] ETE - HIVER.....	38
6.2.4. [tELE] TELECOMMANDE.....	38
6.2.5. [rCLr] RESET DE NETTOYAGE.....	40
6.2.6. [tPAr] MENU TECHNIQUE II.....	40
7. FONCTIONNEMENT ET UTILISATION DU POËLE HYDRO.....	41
7.1. CONSEILS ET AVERTISSEMENTS.....	41
7.2. PREMIER ALLUMAGE.....	41
7.3. ETATS DE FONCTIONNEMENT.....	42
7.3.1. ALLUMAGE.....	42
7.3.2. FONCTIONNEMENT NORMAL.....	42
7.3.3. POËLE HYDRO ETEINT.....	43
7.3.4. MODULATION ("MOD").....	43
7.3.5. STANDBY.....	43
7.3.6. EXTINCTION ("OFF").....	43
7.3.7. RECUPERATION D'ALLUMAGE ("REC").....	44
8. MAINTENANCE ET NETTOYAGE.....	44
8.1. NETTOYAGE DU CREUSET ET DU PORTE-CREUSET.....	45
8.2. NETTOYAGE DU TIROIR A CENDRES.....	46
8.3. NETTOYAGE DU PASSAGE DES FUMÉES.....	47
8.4. NETTOYAGE DE LA VITRE.....	48
8.5. PURGE DE L'HYDRO-PÔELE.....	48
8.6. DÉCOMPRIME LA FERMETURE DE LA PORTE.....	49
9. PROBLEMES, MESSAGES, ERREURS ET SOLUTIONS.....	50
9.1. PROBLEMES.....	50
9.2. MESSAGES.....	51
9.3. ERREURS ET SOLUTIONS.....	52
CONDITIONS GENERALES DE CE CONTRAT DE GARANTIE COMMERCIALE	56
CERTIFICAT DE GARANTIE.....	57

1. CONSERVATION DU MANUEL ET MODE DE CONSULTATION

Conservez ce manuel et gardez-le dans un endroit accessible à proximité de l'appareil.

En cas de perte du manuel ou s'il se trouve en mauvais état, demandez-en une copie à l'installateur ou directement au fabricant, en spécifiant les données d'identification du produit.

Le bon fonctionnement du poêle dépend dans une grande mesure de la connaissance de son fonctionnement par l'utilisateur qui devra savoir quelle attitude adopter en toute circonstance. Ce manuel comporte un index aux pages 4 et 5 qui vous permettra de trouver facilement la section à consulter pour répondre aux questions et doutes que vous pourriez avoir.

Lorsque vous lirez ou consulterez ce manuel, vous devrez prendre en considération que :

Il faut prêter une attention particulière aux textes écrits en caractères gras.



Dans certains cas, des majuscules peuvent être utilisées et/ou la taille de la lettre peut être augmentée pour attirer l'attention sur le paragraphe.

Le texte en italiques est utilisé lorsqu'on fait référence à d'autres paragraphes du présent manuel ou pour d'éventuelles précisions.

Dans certains cas, deux ou plusieurs des ressources indiquées ci-dessus pourront être combinées. Cela sera le cas lorsque nous renverrons à la lecture d'autres chapitres pour compléter ou consulter des informations.

Exemple: (voir chapitre "7. FONCTIONNEMENT ET UTILISATION DU POÊLE HYDRO")

SYBOLES

SYMBOLE	SIGNIFICATION	TYPE D'INFORMATIONS PRESENTEES
	INFORMATION	Il est utilisé pour fournir des informations d'une grande utilité pour l'utilisateur, lesquelles pourront l'aider à améliorer le fonctionnement du poêle et/ou à mieux comprendre certaines situations et l'attitude à adopter.
	ATTENTION	Il est utilisé pour fournir des informations qui obligent ou interdisent de faire quelque chose et dont le non-respect peut avoir de graves conséquences

2. AVERTISSEMENTS GENERAUX ET DE SECURITE

L'installation doit être réalisée par un personnel autorisé qui devra remettre à l'acheteur une déclaration de conformité de l'installation dans laquelle il assumera la pleine responsabilité de l'installation définitive.

De la même manière, la mise en marche du produit doit également être exécutée par un personnel autorisé qui devra remettre à l'acheteur un document de mise en marche du produit dans lequel il assumera la pleine responsabilité de l'installation définitive et du fonctionnement de l'appareil installé.

La responsabilité de FERLUX ne pourra pas être engagée en cas de non-respect de ces précautions.

Toutes les réglementations nationales et locales ainsi que les normes européennes doivent être respectées lors de l'installation de l'appareil.

Toutes les réglementations nationales et locales ainsi que les normes européennes doivent être respectées durant le fonctionnement de l'appareil.

FERLUX, S.A. décline toute responsabilité en cas de non-respect desdits principes.

Nos appareils sont fabriqués et testés en contrôlant toutes leurs pièces et en suivant les directives de sécurité de l'Union Européenne afin de protéger l'utilisateur comme l'installateur de possibles accidents. Le personnel technique est prié lors de chaque intervention sur l'appareil de prêter une attention particulière aux connexions, câblages et à la tension électrique.

On exclut toute responsabilité du fabricant, qu'elle soit contractuelle ou extracontractuelle, pour les dommages occasionnés à des personnes, animaux ou choses imputables à des erreurs d'installation, de réglage ou de maintenance.

Ce poêle doit être exclusivement utilisé aux fins pour lesquelles il a été conçu.

Certaines conditions météorologiques extrêmes tels que les vents forts, averses de grêles ou risques de gelées peuvent entraîner un tirage insuffisant du poêle. En raison du risque potentiel de refoulement des fumées, l'utilisation du poêle en de telles circonstances est déconseillée. Ceci ne peut être considéré comme un défaut ou un dysfonctionnement de l'appareil.

Pour votre sécurité, vous devez prendre en compte que :

- L'utilisateur du poêle doit être une personne adulte et responsable. Cet appareil n'a pas été conçu pour être utilisé par des personnes ayant des capacités physiques, sensorielles ou psychiques diminuées ou sans aucun type d'expérience ou connaissance. Les enfants doivent être surveillés afin de s'assurer qu'ils ne jouent pas avec l'appareil ou n'entrent pas en contact avec les surfaces chaudes
- Le câble d'alimentation et la prise de courant associée doivent être facilement accessibles à tout moment. Il est rigoureusement interdit de faire fonctionner l'appareil avec un câble d'alimentation endommagé. Si le câble d'alimentation est endommagé, il devra être immédiatement remplacé.
- Ne débranchez pas la prise de l'alimentation électrique alors que le poêle est allumé.
- La porte du poêle doit toujours demeurer fermée lorsque l'appareil fonctionne.
- Eviter tout contact avec les parties de l'appareil qui atteignent des températures élevées durant le fonctionnement, en particulier la vitre et la porte.
- Avant d'allumer l'appareil après une longue période d'inactivité, vérifier que rien n'obstrue le conduit d'évacuation des fumées.
- Dans des cas extrêmes ou pannes, les systèmes de sécurité pourraient se déclencher. Dans ce cas-là, contacter le Service d'Assistance Technique. **NE PAS DESACTIVER LES SYSTEMES DE SECURITE.**



ATTENTION !

L'INSTALLATION DOIT ÊTRE RÉALISÉE PAR UN PERSONNEL AUTORISÉ, LEQUEL DEVRA LAISSER À L'ACHETEUR UNE DÉCLARATION DE CONFORMITÉ DE L'INSTALLATION DANS LAQUELLE IL ASSUMERA LA PLEINE RESPONSABILITÉ DE L'INSTALLATION DÉFINITIVE ET PAR CONSÉQUENT DU BON FONCTIONNEMENT DU PRODUIT INSTALLÉ. LA RESPONSABILITÉ DE FERLUX NE SERA PAS ENGAGÉE EN CAS DE NON-RESPECT DES DITES PRÉCAUTIONS.

2.1 GARANTIE LÉGALE

Pour pouvoir bénéficier de la garantie légale en vertu de la Directive CEE 1994/44CE, l'utilisateur doit se conformer aux prescriptions indiquées dans le présent manuel et en particulier:

- Toujours agir dans les limites d'utilisation du poêle
- Réaliser un entretien constant et soigné.
- Permettre l'utilisation du poêle par des personnes à la capacité démontrée et dûment formées à cette fin.

Le fabricant décline toute responsabilité, civile ou pénale, directement ou indirectement, pour :

- Installation non conforme aux réglementations en vigueur dans le pays et aux directives de sécurité.
- Manquement imputable à un personnel non qualifié et/ou non formé.
- Utilisation non conforme aux directives de sécurité.
- Modifications et réparations non autorisées par le fabricant réalisées sur l'appareil.
- Utilisation de pièces détachées qui ne seront pas des pièces d'origine ou qui ne seront pas spécifiées pour ce modèle de poêle.
- Maintenance insuffisante.
- Événements exceptionnels.

2.2 ASSISTANCE TECHNIQUE

FERLUX est capable d'apporter des solutions à tout problème technique concernant l'utilisation et la maintenance sur l'intégralité du cycle de vie de l'appareil.

2.3 PIÈCES DÉTACHÉES

Utiliser uniquement des pièces détachées d'origine.

Ne pas attendre que les composants soient endommagés pour procéder à leur remplacement. Le remplacement d'un composant endommagé avant sa rupture favorise la prévention des accidents précisément dus à la rupture soudaine des composants qui pourraient porter atteinte aux personnes ou objets.

3. DONNEES TECHNIQUES

La plaque d'informations ou étiquette est située sur la partie arrière de l'appareil, elle présente toutes les données caractéristiques de la machine, y compris les informations du fabricant, le numéro de série et le marquage CE. L'absence d'étiquette rend difficiles les tâches d'installation et de maintenance du fait qu'il n'est pas possible d'identifier le produit. Si celle-ci est abîmée, demandez-en un double au Service Technique.

CARACTERISTIQUES		SELENA 15	SELENA 18	SELENA 27	ALTEA 15	ALTEA 18	ALTEA 27
Poids	Kg.	170	170	218	170	170	218
Hauteur	mm	1116	1116	1216	1115	1115	1215
Largeur	mm	543	543	543	560	560	560
Profondeur	mm	605	605	605	605	605	605
Diamètre évacuation des fumées	mm	80	80	80	80	80	80
Diamètre entrée air primaire	mm	60	60	60	60	60	60
Volume chauffable	m ³	250	375	690	250	375	690
Puissance thermique utile max.	kW	16,7	19,8	25,8	16,7	19,8	25,8
Puissance thermique transférée à l'eau	kW	13,6	16,2	21,6	13,6	16,2	21,6
Rendement max.	%	95	94	93	95	94	93
Puissance thermique utile min.	kW	5,3	5,3	6,8	5,3	5,3	6,8
Rendement min.	%	96	96	95	96	96	95
Consommation horaire combustible min.	kg/h	1,1	1,1	1,4	1,1	1,1	1,4
Consommation horaire combustible max.	kg/h	3,6	4,2	5,6	3,6	4,2	5,6
Capacité du réservoir	kg	35	35	45	35	35	45
Combustible		PELLET					
Tirage recommandée de la cheminée	Pa	10-12	10-12	10-12	10-12	10-12	10-12
Puissance électrique nominale allumage	W	300	300	300	300	300	300
Puissance électrique nominale (1-5)	W	60	60	60	60	60	60
Tension nominale	V	220-240	220-240	220-240	220-240	220-240	220-240
Fréquence nominale	Hz	50	50	50	50	50	50
Température moyenne gaz à P.T.N. *	°C	103	123	153	103	123	153
Température moyenne gaz à P.T.R. **	°C	54	54	66	54	54	66
Concentration moyenne CO ₂ à P.T.N. *	%	11,4	12,6	14,3	11,4	12,6	14,3
Concentration moyenne CO ₂ à P.T.R. **	%	5,88	5,88	7,36	5,88	5,88	7,36
Débit massique des fumées à P.T.N. *	%	37	40	47	37	40	47
Débit massique des fumées à P.T.R. **	%	23	23	23	23	23	23
Concentration CO 13% O ₂ à P.T.N. *	%	0,01	0,02	0,02	0,01	0,02	0,02
Concentration CO 13% O ₂ à P.T.R.**	%	0,04	0,04	0,05	0,04	0,04	0,05

CARACTERISTIQUES	LUNA 15	LUNA 18	LUNA 27	IRIS Hidro 15	IRIS Hidro 18	IRIS Hidro 27
Poids	Kg. 182	182	231	178	178	225
Hauteur	mm 1324	1324	1424	1136	1136	1236
Largeur	mm 760	760	760	616	616	616
Profondeur	mm 600	600	600	605	605	605
Diamètre évacuation des fumées	mm 80	80	80	80	80	80
Diamètre entrée air primaire	mm 60	60	60	60	60	60
Volume chauffable	m ³ 250	375	690	250	375	690
Puissance thermique utile max.	KW 16,7	19,8	25,8	16,7	19,8	25,8
Puissance thermique transférée à l'eau	KW 13,6	16,2	21,6	13,6	16,2	21,6
Rendement max.	% 95	94	93	95	94	93
Puissance thermique utile min.	KW 5,3	5,3	6,8	5,3	5,3	6,8
Rendement min.	% 96	96	95	96	96	95
Consommation horaire combustible min.	kg/h 1,1	1,1	1,4	1,1	1,1	1,4
Consommation horaire combustible max.	kg/h 3,6	4,2	5,6	3,6	4,2	5,6
Capacité du réservoir	kg 35	35	45	35	35	45
Combustible	PELLET					
Tirage recommandée de la cheminée	Pa 10-12	10-12	10-12	10-12	10-12	10-12
Puissance électrique nominale allumage	W 300	300	300	300	300	300
Puissance électrique nominale (1-5)	W 60	60	60	60	60	60
Tension nominale	V 220-240	220-240	220-240	220-240	220-240	220-240
Fréquence nominale	Hz 50	50	50	50	50	50
Température moyenne gaz à P.T.N. *	°C 103	123	153	103	123	153
Température moyenne gaz à P.T.R. **	°C 54	54	66	54	54	66
Concentration moyenne CO ₂ à P.T.N. *	% 11,4	12,6	14,3	11,4	12,6	14,3
Concentration moyenne CO ₂ à P.T.R. **	% 5,88	5,88	7,36	5,88	5,88	7,36
Débit massique des fumées à P.T.N. *	% 37	40	47	37	40	47
Débit massique des fumées à P.T.R. **	% 23	23	23	23	23	23
Concentration CO 13% O ₂ à P.T.N. *	% 0,01	0,02	0,02	0,01	0,02	0,02
Concentration CO 13% O ₂ à P.T.R. **	% 0,04	0,04	0,05	0,04	0,04	0,05

* P.T.N. _____ Puissance thermique nominale

** P.T.R. _____ Puissance thermique réduite

MODÈLE SELENA 15/18 kW

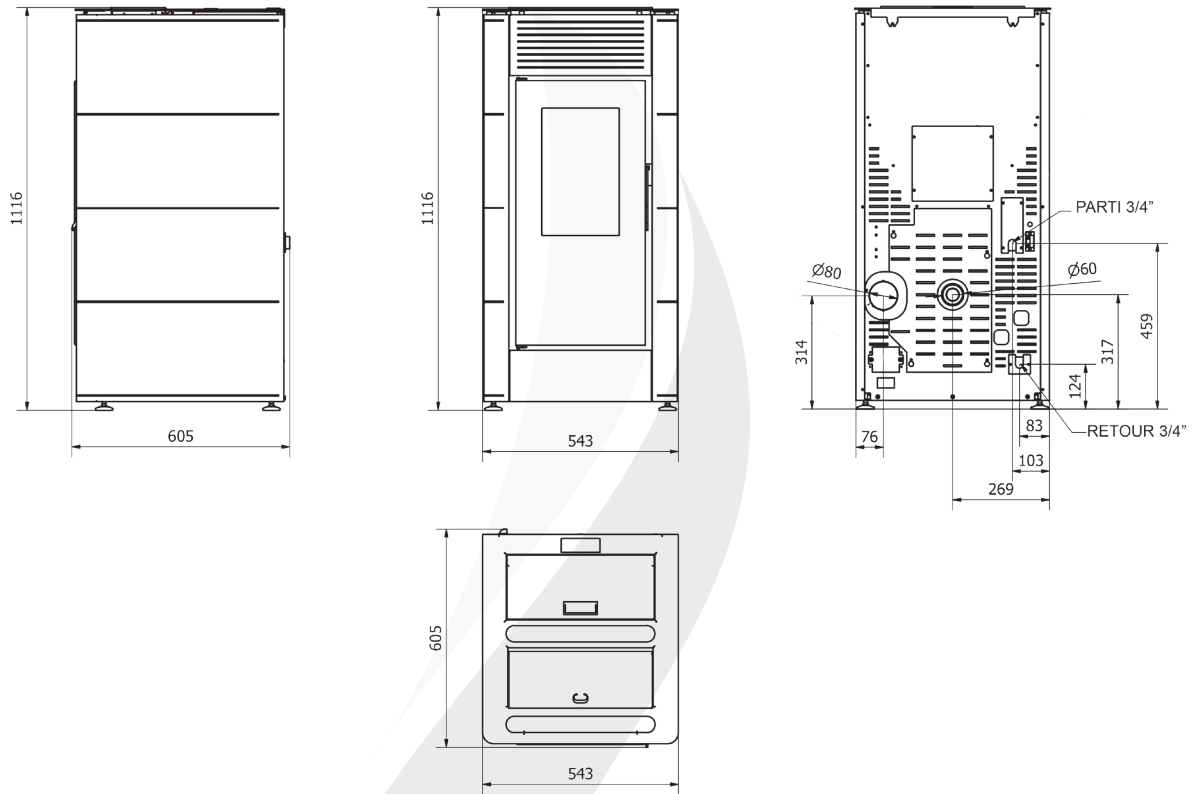

MODÈLE SELENA 27 kW

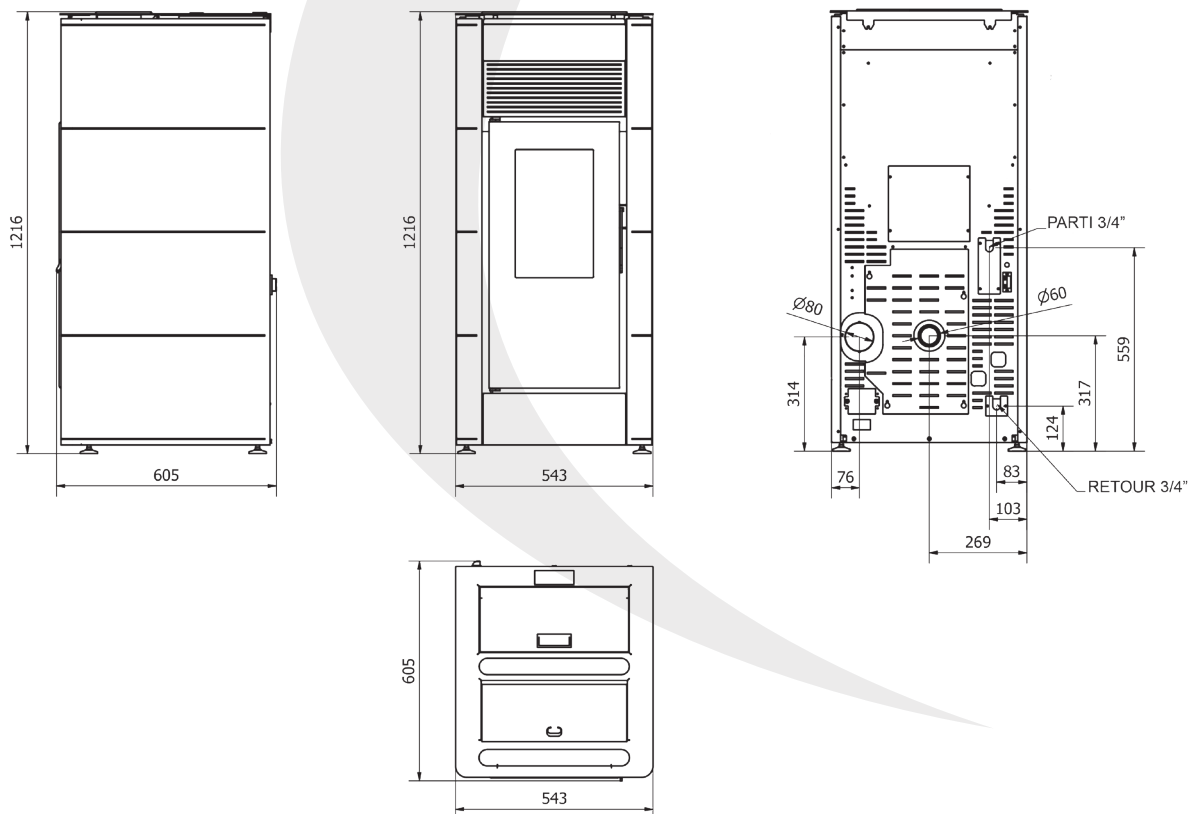

MODÈLE ALTEA 15/18 kW

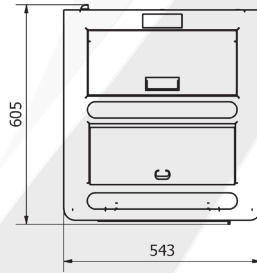
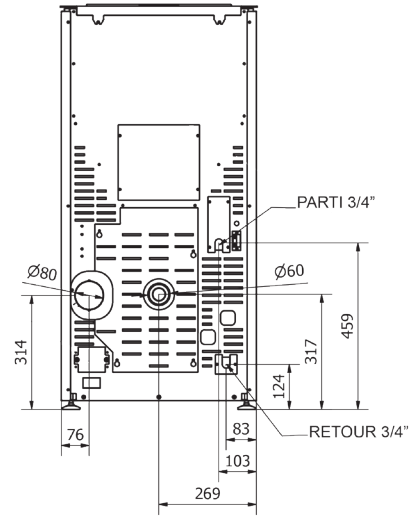
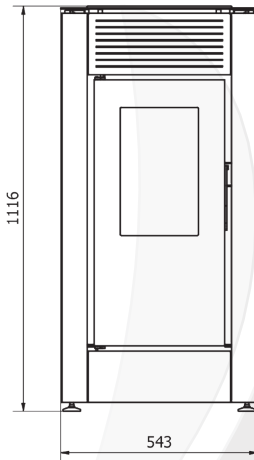
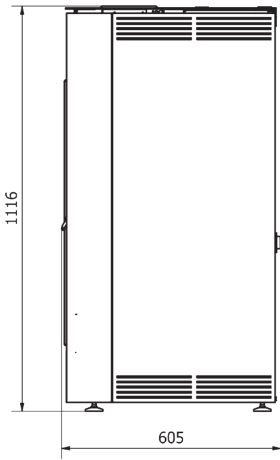

MODÈLE ALTEA 27 kW

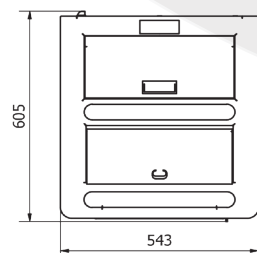
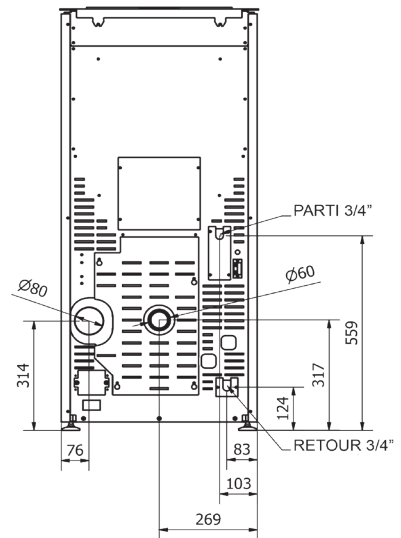
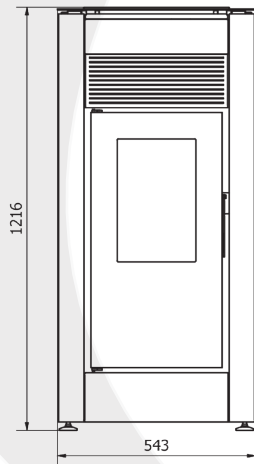
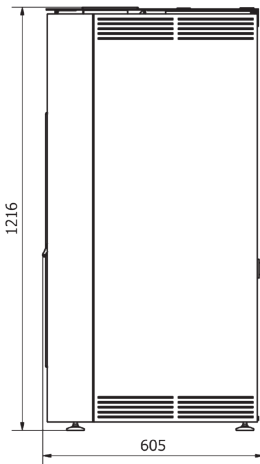

MODÈLE LUNA 15/18 kW

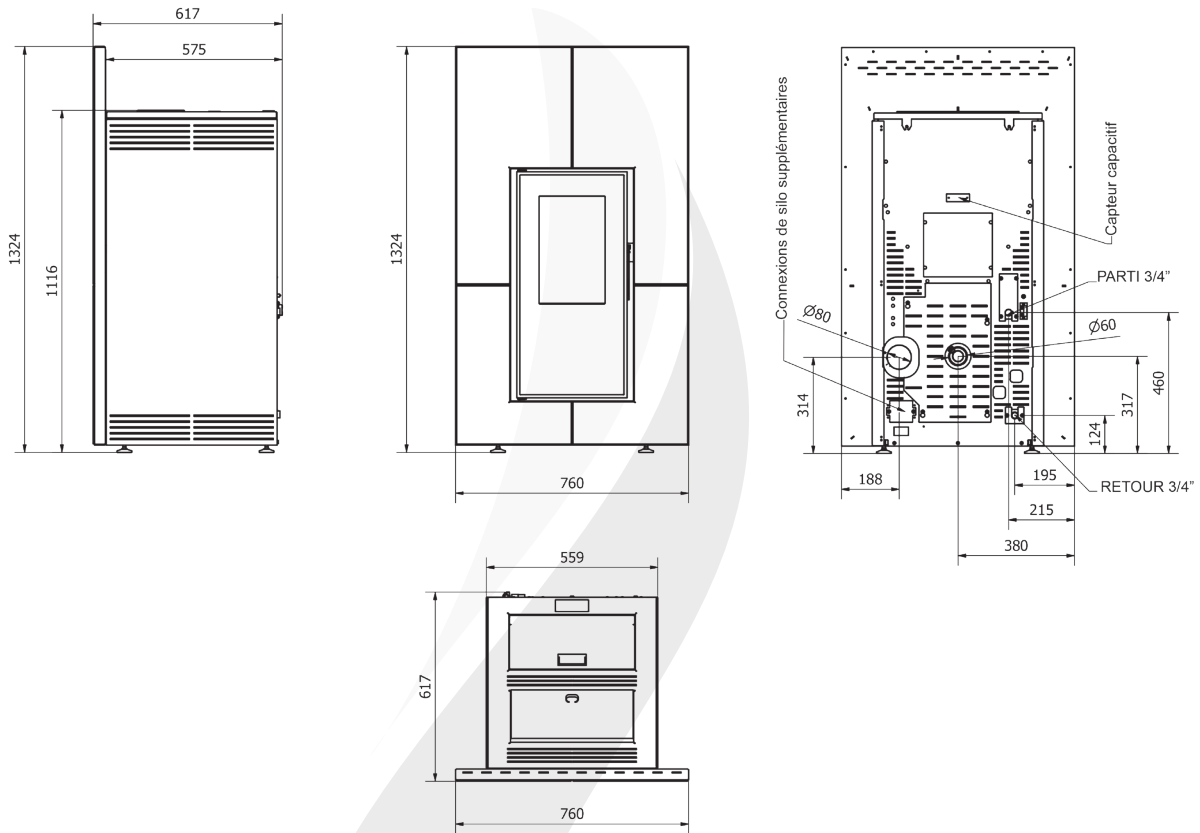

MODÈLE LUNA 27 kW

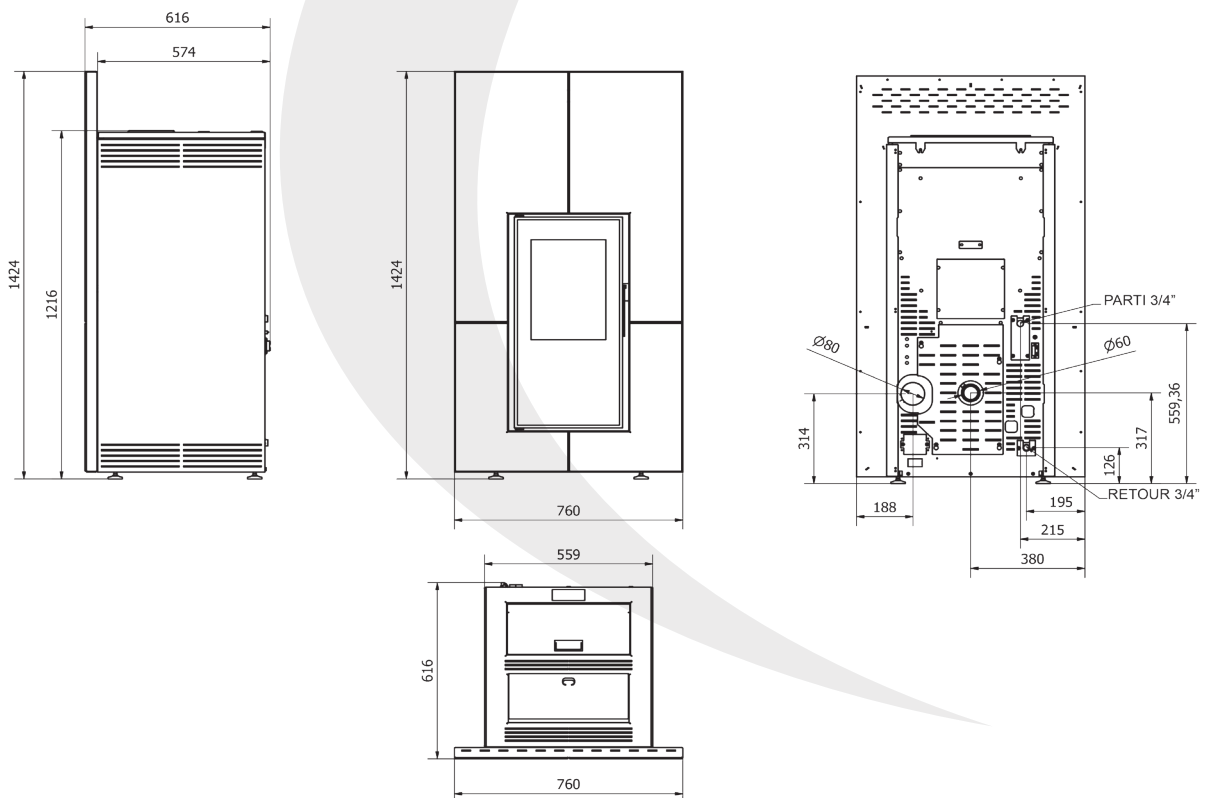

MODÈLE IRIS Hidro 15/18 kW

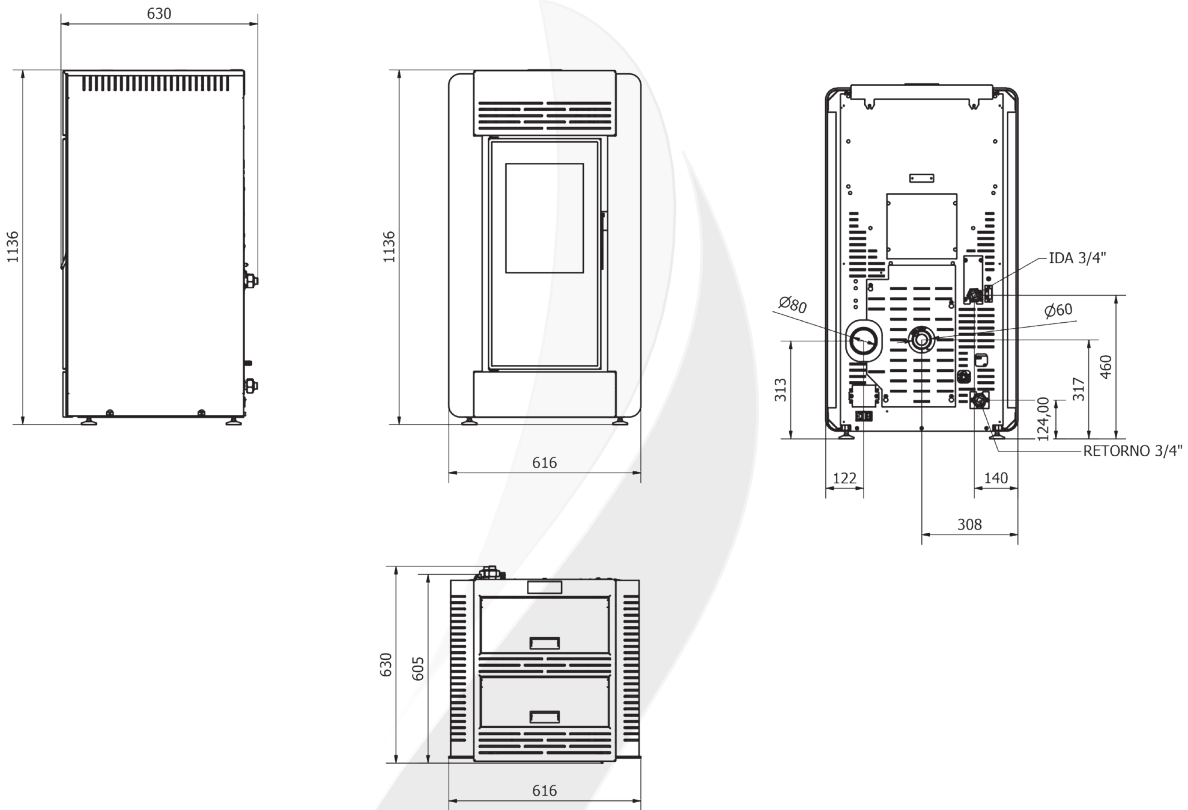

MODÈLE IRIS Hidro 27 kW

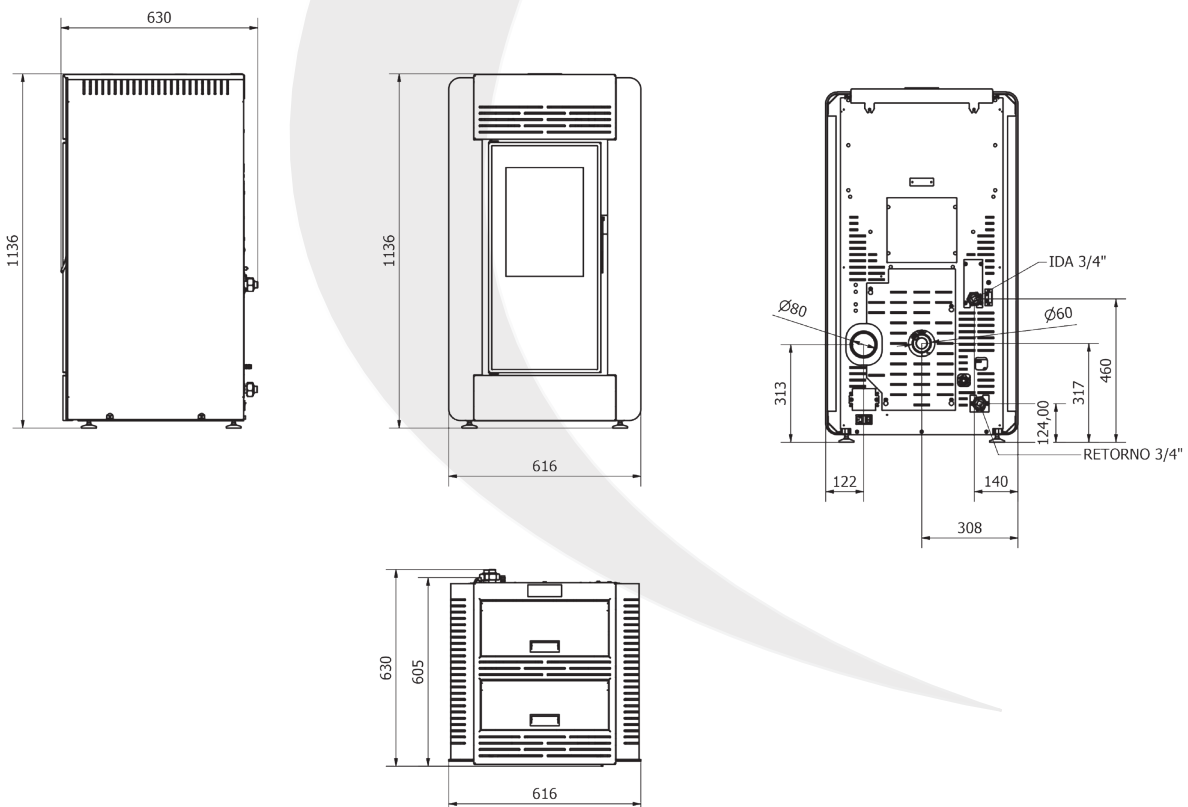

4. COMBUSTIBLE

Le poêle à pellets hydro FERLUX a été conçu pour brûler des granulés de bois qui se conforment aux conditions établies dans la norme UNE-EN-ISO 17225:2014 sur les biocombustibles solides et dans la norme ÖNORM M 7315.

4.1 QU'EST-CE QUE LE PELLET?

Le pellet est un matériau combustible fabriqué par pressage de la sciure de bois naturelle sèche, elle est facile à compacter et la lignine qu'elle contient sert d'agglomérant, aucune colle ou autre substance n'est dès lors nécessaire. Ce procédé lui donne une apparence brillante comme s'il était vernis et le rend plus dense.

Ce sont de très petits cylindres de quelques millimètres de diamètre, leur niveau d'humidité est très bas, ils requièrent en outre peu d'espace de stockage (pour produire la même chaleur, le pellet stocké occupe trois fois moins de volume que le bois de chauffage).

4.2 CARACTERISTIQUES DES PELLETS

Il existe plusieurs types de pellet sur le marché, lesquels changent selon la qualité, les caractéristiques d'élaboration et types de bois employés.

Comme nous l'avons déjà indiqué précédemment, ce poêle est conçu pour opérer avec du pellet DIN plus (marquage selon la norme autrichienne ÖNORM M 7315 et EN plus (marquage selon la réglementation UNE-EN-ISO 17225:2014).

Principales exigences des réglementations mentionnées précédemment :

Caractéristiques du pellet selon normes DINplus et ENplus			
Exigence	Unité de mesure	DINplus	ENplus
Diamètre	mm	$4 \leq D < 10$	D06: 6 ± 1
			D08: 8 ± 1
Longueur	mm	$\leq 5 \times D$	$3,15 \leq L \leq 40$
Pouvoir calorifique inférieur	MJ/kg (b.h)	$Q \geq 18$ (MJ/kg en b.s.)	$16,5 \leq Q \leq 19$
Humidité	% (b.h)	≤ 10	
Cendres	% (b.s)	$\leq 0,5$	$\leq 0,7$

Un pellet certifié en vertu de l'une ou l'autre de ces deux normes est la meilleure garantie du bon fonctionnement du poêle à pellets FERLUX.

Si le pellet n'est pas dûment marqué, il conviendra de demander le certificat correspondant.

Face à des pellets non identifiés ou des pellets dont nous considérerons pour divers motifs que les caractéristiques ont pu changer, nous pouvons appliquer une série de critères pour savoir s'ils peuvent être ou non utilisés, à cet effet, nous suivrons les recommandations suivantes :

- NE PAS UTILISER de pellets possédant des dimensions différentes de celles indiquées dans le tableau précédent.
- NE PAS UTILISER de pellets présentant des couleurs non propres au bois ou des couleurs excessivement foncées.
- NE PAS UTILISER de pellets humides
- NE PAS UTILISER de pellets contenant de la poudre de sciure mélangée à des résines ou substances chimiques, liants ou additifs.

L'utilisation de combustibles non appropriés entraîne:

- Accumulation de pellets dans le creuset
- Saleté dans le creuset et dans les conduits d'évacuation des fumées
- Mauvaise combustion
- Vitre sale
- Diminution du rendement de l'appareil
- Augmentation de la consommation de pellets
- Le fonctionnement normal du poêle n'est pas garanti
- Un nombre accru de nettoyages et opérations de maintenance du poêle

4.3 STOCKAGE DES PELLETS

Pour garantir une bonne combustion, il est nécessaire de conserver les pellets dans un environnement sec et pas trop froid. Les pellets humides et/ou froids réduisent la puissance et le rendement du combustible et obligent à réaliser un nettoyage plus important des creuset, foyer et cheminée.

Prêter un soin particulier au stockage des pellets de même qu'à leur déplacement en évitant la formation de sciure et la rupture des sacs car cela pourrait augmenter l'humidité et la proportion de sciure et modifierait dès lors les caractéristiques calorifiques du combustible.



L'UTILISATION DE PELLETS NE RESPECTANT PAS LES REGLEMENTATIONS PRECEDEMMENT INDIQUEES PEUT ENDOMMAGER LE POËLE ET NUIRE A SES PRESTATIONS DONNANT LIEU A L'ANNULATION DE LA GARANTIE ET A LA FIN DE LA RESPONSABILITE DU FABRICANT SUR LE PRODUIT.

5. INSTRUCTIONS CONCERNANT L'INSTALLATION

L'installation du poêle à pellets hydro FERLUX Gamme Eau doit être exclusivement réalisée par un personnel qualifié, en suivant les instructions du fabricant et dans le respect de toutes les normes et règlements en vigueur applicables. Dans le cas contraire, FERLUX décline toute responsabilité en cas d'accident.

Nous devons choisir l'emplacement du poêle de manière à ce que la distance jusqu'à la conduite verticale de l'évacuation des fumées soit la plus courte possible.

L'appareil et les conduits de fumées peuvent dégager des températures élevées, il convient dès lors de suivre les indications du fabricant pour prévenir de possibles incendies et situations dangereuses. (Consultez la section 5.2 PREVENTION DES INCENDIES DOMESTIQUES).

Nous devons également tenir compte de l'alimentation en air pour la combustion et maintenir des conditions ambiantes appropriées à l'intérieur de la pièce. (Consultez la section 5.4 VENTILATION ET PRISE D'AIR).

5.1 DEBALLAGE

Pour déballer le produit, coupez le feuillard de l'emballage en veillant à ne pas endommager ou rayer le produit. Retirez le carton et le plastique de protection puis retirez la palette inférieure sur laquelle le poêle est vissé.

Ouvrez le réservoir à pellets, vous y trouverez un sac contenant le manuel d'instructions et le câble d'alimentation. Coupez la bride qui retient la sonde de température ambiante se trouvant sur la partie arrière et fixez-la dans un endroit approprié afin qu'elle effectue la mesure de la température extérieure. Branchez ensuite le câble d'alimentation à la partie arrière du poêle et activez le dispositif d'allumage de sécurité de la partie arrière.

5.2 PREVENTION DES INCENDIES DOMESTIQUES

- On doit respecter les instructions du fabricant tant pour l'installation que pour l'utilisation du poêle, de même que tous les règlements et réglementations de sécurité correspondants. Dans le cas contraire, FERLUX décline toute responsabilité en cas d'un accident.
- On recommande de tenir le foyer de chaleur à une distance d'au moins 1,50 m de tout élément combustible ou inflammable comme les poutres en bois, meubles, rideaux, liquides inflammables, etc. On devra placer une couche protectrice en matériau isolant et non combustible dans la zone du foyer qui comportera des revêtements inflammables ou sensibles à la chaleur.
- Il faut réaliser des nettoyages périodiques du poêle et des conduits de fumées car la suie et les autres résidus de combustion accumulés pourraient entrer en combustion.
- En cas d'incendie de la cheminée, utilisez les systèmes appropriés d'extinction pour éteindre le feu ou contactez les services des pompiers.

5.2.1 PROTECTION DU SOL

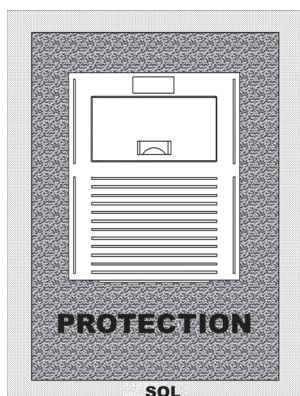

En présence d'un sol inflammable (du type parquet, plancher flottant, etc.) ou de sols sensibles à la chaleur, il est nécessaire de placer une protection qui séparera le poêle du sol.

Cette protection doit être constituée d'un matériau résistant au feu comme le marbre, une plaque d'acier, du carrelage, etc. Ce matériau doit être capable de résister sans se déformer ni se casser en raison du poids du poêle hydro.

Cette protection aura une épaisseur minimale de 2 mm et devra au minimum dépasser le poêle de 150 mm sur les côtés et la partie arrière et de 300 mm sur la partie avant.

5.2.2 DISTANCES MINIMALES DE SECURITE

Les figures suivantes montrent les distances minimales de sécurité qui doivent toujours obligatoirement être respectées.

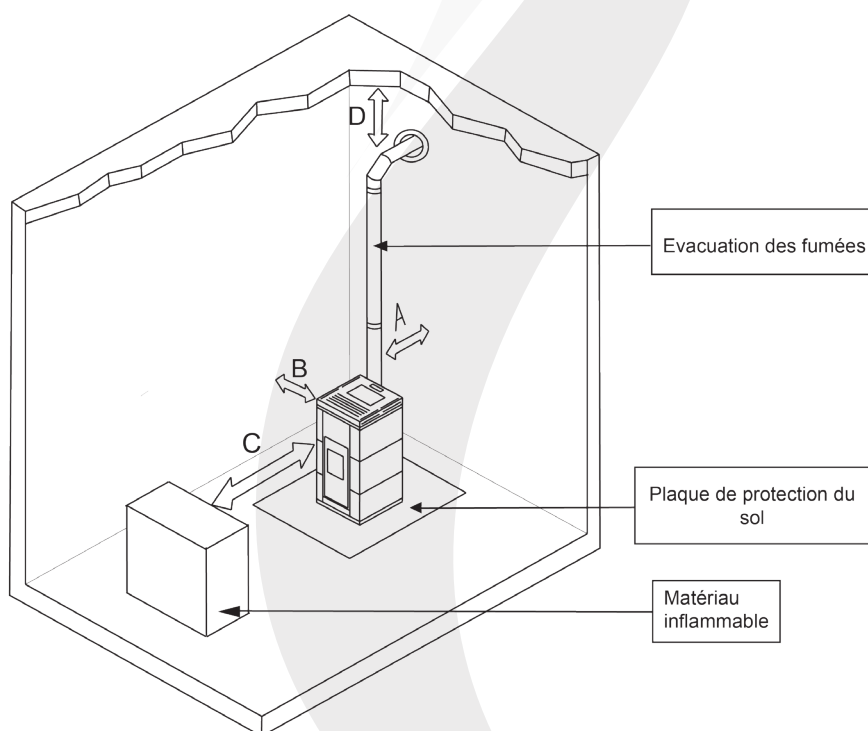

	Distances de sécurité par rapport au matériau inflammable	Distances de sécurité par rapport au matériau ininflammable
A	200 mm	100 mm
B	200 mm	100 mm
C	1500 mm	750 mm
D	500 mm	200 mm

5.2.3 DIMENSIONS DES PASSAGES DANS LES MURS

Le conduit de fumées doit traverser un ou plusieurs murs de la pièce en fonction de l'endroit où l'appareil sera installé. La taille des orifices qu'il sera nécessaire de percer dépend du diamètre du conduit et du mur à traverser. Une fois que le conduit est passé, l'espace qui subsiste doit être rempli de matériau isolant (laine de roche, fibre céramique, etc.).

	Epaisseur isolant (mm)	Diamètre orifices à réaliser (mm) pour un conduit d'évacuation de Ø 80 mm
Mur en bois inflammable ou avec des parties inflammables	100	280
Mur ou plafond en ciment	50	180
Mur ou plafond en briques	30	140

5.3 CONDUIT DE FUMÉES OU CHEMINÉE

Nous utiliserons un conduit de fumées ou cheminée pour rejeter vers l'extérieur les gaz produits dans le poêle durant la combustion.

L'installateur est responsable des travaux à réaliser pour l'exécution du conduit de fumées, FERLUX recommande par conséquent que l'installation soit réalisée par un personnel qualifié (qui sera en possession de l'agrément d'installateur) auquel on demandera de procéder aux vérifications relatives au conduit de fumées, prise d'air, etc. En outre, toutes les règles de sécurité prévues par la législation spécifique en vigueur dans le pays d'installation doivent être respectées.

5.3.1 BASES GÉNÉRALES

L'installation du conduit de fumées nécessite de tenir compte des points suivants:

- **Le système d'évacuation des fumées doit être propre à chaque poêle** (Un conduit d'évacuation des fumées commun à plusieurs poêles n'est pas autorisé).
- Le tracé d'évacuation des fumées sera toujours le plus court possible, en recherchant une verticalité maximale.
- La section interne du conduit d'évacuation des fumées doit être uniforme et de préférence circulaire. En cas de section carrée ou rectangulaire, les arêtes devront être arrondies et présenter un rayon minimum de 20 mm, les courbes seront régulières et sans discontinuités et on veillera à ce que les déviations du tracé par rapport à l'axe n'excèdent pas 45°.
- L'installation de vannes ou fermetures susceptibles d'obstruer le passage des fumées est strictement interdite.
- Il faut éviter les portions de cheminée horizontales car cela provoque leur encrassement et nécessite un nettoyage plus fréquent des conduits. Lorsqu'on ne pourra l'éviter, on veillera à leur donner une inclinaison ascendante minimale et on installera un raccord en "T" aux changements de direction afin de pouvoir nettoyer sans devoir démonter toute l'installation. L'installation doit être réalisée de manière à garantir le nettoyage périodique sans avoir besoin de démonter l'ensemble du conduit de fumées.
- Les règles de sécurité et distances minimales doivent être respectées lors de l'installation du conduit de fumées.

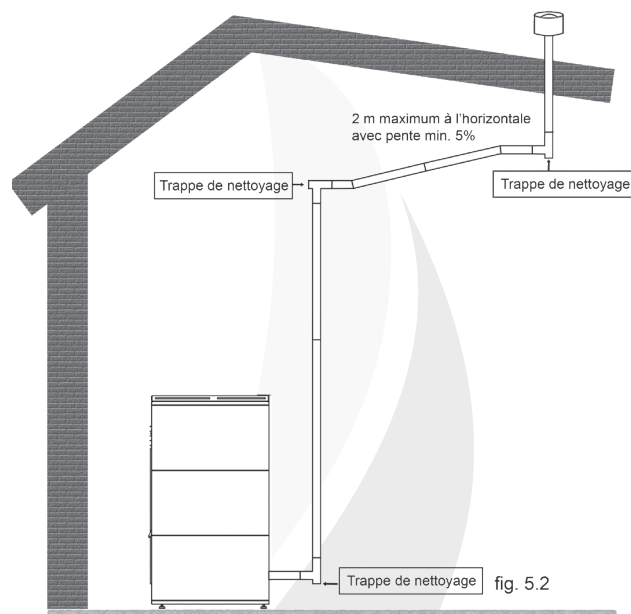

5.3.2 CALCUL DU CONDUIT D'EVACUATION DES FUMÉES

Nous tiendrons compte des indications suivantes pour le tracé de la cheminée:

- On utilisera des tuyaux en acier inoxydable AISI 316, des tuyaux en acier aluminé verni d'une épaisseur minimale de 1,5 mm, des tuyaux en porcelaine d'une épaisseur minimale de 0,5 mm.
- Les tuyaux souples sont autorisés s'ils respectent les spécifications énoncées par la loi (en acier inoxydable avec paroi intérieure lisse), les colliers de fixation doivent avoir une longueur minimale de 50 mm.

Nous présentons ci-après un tableau faisant apparaître les limites pour l'installation:

LIMITES	AVEC TUYAU Ø 80 mm	AVEC TUYAU A DOUBLE PAROI Ø 100 mm
Portions horizontales avec pente min. de 5%	2 m	2 m
Longueur minimale (obligatoire à la verticale)	2 m	3 m
Longueur maximale (avec 2 coudes à 90°)	3 m	8 m



La longueur maximale autorisée a été calculée pour un conduit installé à la verticale, avec deux coudes à 90° au maximum et pratiquement sans portion horizontale (seulement, le cas échéant, pour traverser le mur). Dans l'hypothèse où l'installation serait différente de celle indiquée précédemment, il faudra calculer la "perte de charge équivalente" de l'installation.



Dans le cas où l'installation avait plus de 3 mètres de sortie de fumée Ø 80 mm, une extension de Ø 80 mm à Ø 100 mm devrait être réalisée au minimum. Il est recommandé que cette extension pour ces mètres verticaux soit effectuée si possible avant même d'atteindre 3 mètres.

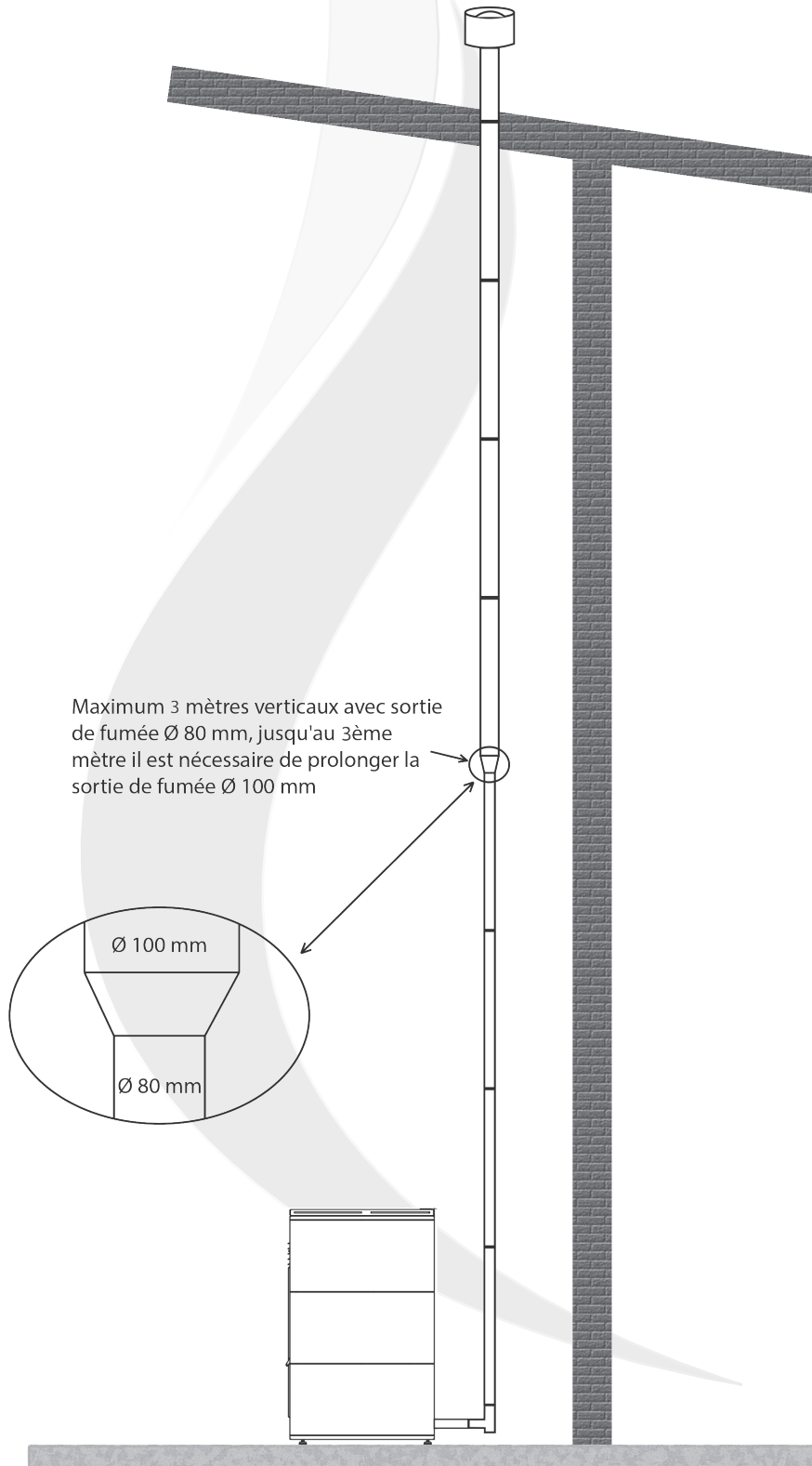

La “**perte de charge équivalente**” d’une l’installation est le résultat de la somme de la longueur totale de l’installation plus les pertes complémentaires qui dérivent du tableau suivant :

TYPE DE TRACE OU ACCESSOIRE	LONGUEUR A SOUSTRAIRE DU TOTAL AUTORISE
Coude à 90°	1 m
Portion horizontale coude à 45°	1 m
Raccord en “T”	1 m
Portion diagonale	0,5 m
Coude à 45°	0,5 m

La somme de ces pertes doit être inférieure ou égale à la longueur maximale autorisée qui est indiquée dans le tableau des limites. Si cela n’est pas respecté, il faudra augmenter le diamètre du conduit de fumées à installer :

PERTE DE CHARGE EQUIVALENTE ≤ LONGUEUR MAXIMALE AUTORISEE

5.3.3 INSTALLATION DANS CHEMINEES DE TYPE TRADITIONNEL (VOIR FIGURES 5.3 ET 5.4)

Lorsqu’on souhaitera profiter d’une cheminée existante, il sera nécessaire d’effectuer un contrôle pour en vérifier l’étanchéité. Dans l’hypothèse où celle-ci ne serait pas étanche, cela pourrait donner lieu à une dépression par rapport à l’atmosphère susceptible de s’infiltrer et d’envahir les pièces habitées. Il est conseillé dans le cas où elle ne sera pas complètement étanche d’y installer des tuyaux.

Si la section de la cheminée est excessivement grande, on conseille d’y installer des tuyaux d’un diamètre maximum de 150 mm, on recommande également de l’isoler.

5.3.4 PORTION EXTERIEURE DE CHEMINEE (VOIR FIGURE 5.5)

Pour pouvoir utiliser la portion de cheminée extérieure, on doit respecter les exigences suivantes :

- L’installation extérieure doit être constituée de tuyaux isolés à double paroi en acier inoxydable fixés au bâtiment.
- Ce conduit extérieur doit disposer d’une trappe pour la maintenance périodique
- La cheminée doit monter jusqu’au faîte du toit en respectant les exigences figurant dans le paragraphe 5.3.

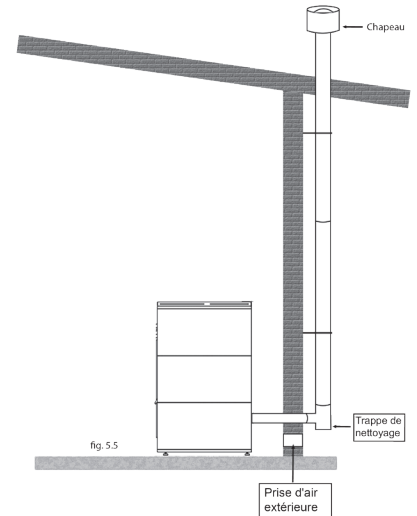
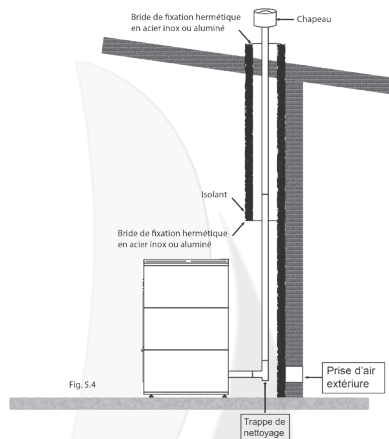
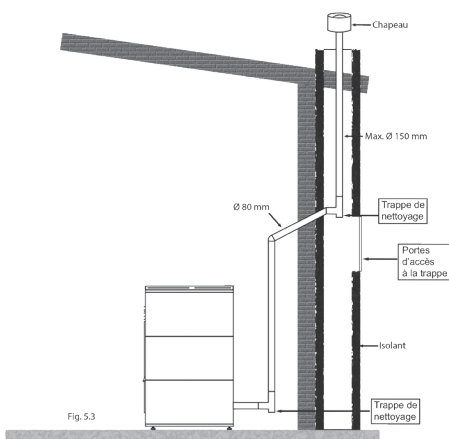

5.3.5 TERMINAL SORTIE DES FUMÉES

La sortie des fumées doit toujours se terminer à la verticale, elle présentera dans sa partie supérieure un dispositif que nous dénommons terminal qui doit toujours respecter les exigences suivantes:

- Il doit posséder une section interne utile équivalent à celle des tuyaux d'évacuation.
- La section utile de sortie doit être au minimum le double de celle des tuyaux d'évacuation.
- Le terminal doit éviter l'entrée de la pluie, de la neige ou de corps étrangers dans la cheminée, sinon cela pourrait provoquer **Er02** ou **Er41**.
- En outre, le terminal doit être anti-vent et dépasser le faîtiage pour garantir la dispersion et la dilution des produits de la combustion. S'il n'est pas installé selon ces indications, cela peut provoquer **Er02** ou **Er41**.
- L'installation de chapeaux ou déflecteurs pour sortie horizontale est rigoureusement interdite, surtout ceux utilisés pour les chaudières à gaz car ils peuvent provoquer des problèmes de combustion, l'installation de ceux-ci pourrait entraîner **Er02** ou **Er41**.

Para los errores vease Capitulo 9 de este manual de usuario e instalación



Il est strictement interdit de couvrir la cheminée avec des filets anti-oiseaux ou produits similaires.

5.4 VENTILATION ET PRISE D'AIR

- Nous devons nous assurer que nous disposerons à tout moment dans le local où le poêle est installé de l'air nécessaire pour garantir une bonne combustion, en plus de conditions optimales d'habitabilité à l'intérieur de la pièce.
- Chaque fois que ce sera possible, l'entrée d'air extérieure devra communiquer avec la pièce où sera installé le poêle. Nous devons nous assurer que l'entrée d'air extérieure ne peut être obstruée.
- Si nous ne disposons pas d'une ventilation naturelle suffisante dans la pièce où le poêle sera installé, il sera indispensable de pratiquer une ouverture qui garantira l'arrivée d'air nécessaire de l'extérieur (elle aura au minimum une section de 100 cm²).
- L'air peut également être obtenu depuis une pièce adjacente à condition que l'air en question puisse parvenir facilement à travers des ouvertures permanentes qui ne peuvent être fermées et communiquent avec l'extérieur.
- La pièce ne peut être destinée à un garage, stockage de matériel ou à des activités présentant un risque d'incendie.
- On ne doit pas utiliser deux poêles, un poêle et une cheminée, etc. dans le même environnement car le tirage de l'un pourrait interférer sur le fonctionnement de l'autre.
- La prise d'air pour la combustion ne peut être branchée à une autre installation d'air.
- La prise d'air doit être placée en respectant les distances suivantes:

- ▶ à 1,5 m de la sortie des fumées
 - ▶ 0,3 m au-dessus des fenêtres, portes, ouvertures, etc.
 - ▶ à 1,5 m horizontalement des fenêtres, portes, ouvertures, etc.
 - ▶ 1,5 m sous les fenêtres, portes, ouvertures, etc
- La prise d'air pour la combustion ne peut être raccordée à aucune installation d'air, il n'est pas recommandé de prendre l'air directement à la sortie faite au mur.

Dans le cas où il n'y aurait pas d'autre moyen que de raccorder l'entrée d'air primaire directement à la sortie murale, celle-ci devrait avoir un diamètre plus grand, afin d'éviter tous les problèmes causés par le manque d'entrée d'air primaire. L'entrée d'air faite sur le mur n'aura aucun type de moustiquaire ou similaire car cela réduit l'entrée d'air primaire dans l'appareil avec les conséquences que cela implique en l'allumant et en le faisant fonctionner (**Er41**, voir le chapitre 9 de ce manuel.

Les extensions à réaliser sont les suivantes:

- Lorsque l'entrée d'air primaire dans l'appareil est de \varnothing 40 mm, nous devons nous étendre à \varnothing 90 mm
- Lorsque l'entrée d'air primaire dans l'appareil est de \varnothing 60 mm, nous devons nous étendre à \varnothing 110 mm

! EN CAS DE CANAL, ÉVITER TOUT TYPE DE COUDE.

! L'INSTALLATION DU TUBE COAXIAL EST INTERDITE DANS TOUT APPAREIL FERLUX.

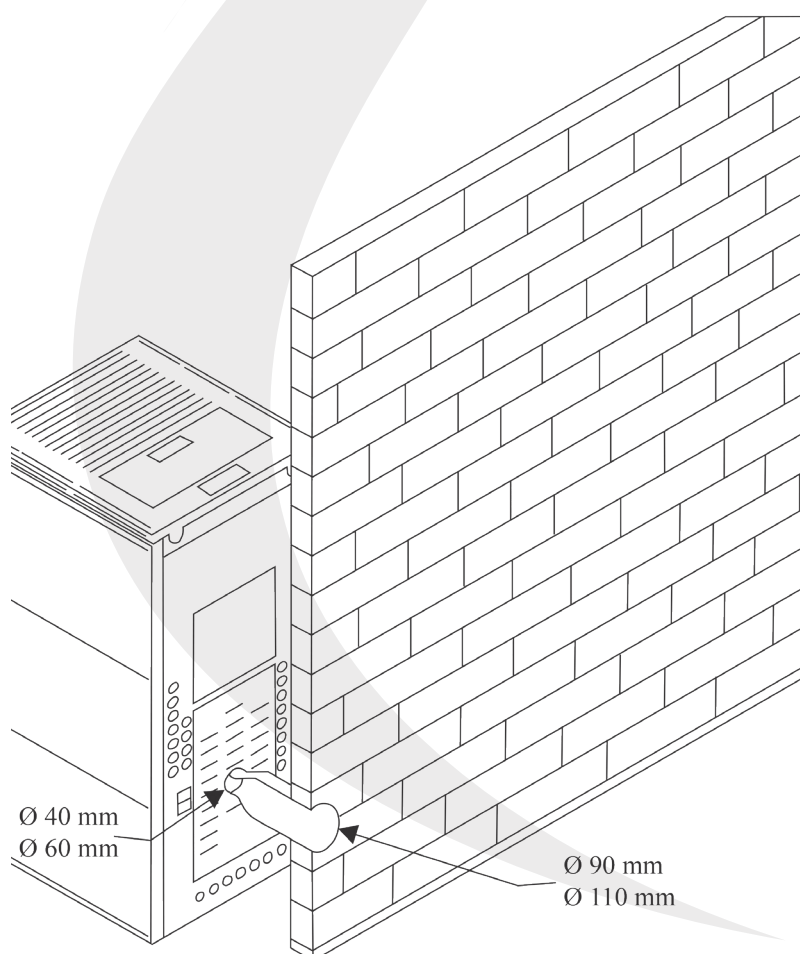

5.5 BRANCHEMENT HYDRAULIQUE

Le branchement hydraulique dépend du type d'installation même s'il existe plusieurs "règles" qui sont communes pour tout type d'installations.

- L'installation et le branchement hydraulique doivent être réalisés par un personnel qualifié qui pourra délivrer la documentation attestant une installation correcte en vertu de la réglementation en vigueur dans chaque pays. FERLUX décline toute responsabilité quant aux dommages dérivés de branchements défectueux ou réalisés par un personnel non qualifié. En cas non-respect des dispositions en matière d'installation, la garantie du produit sera caduque et FERLUX sera exonéré de toute responsabilité quant aux dommages aux personnes ou aux choses.
- L'installation doit fonctionner à des pressions comprises entre 1 et 1,5 bar à chaud dans un circuit avec vase d'expansion fermé. Toute la gamme de poêles hydro de FERLUX est équipée d'un vase d'expansion fermé d'une capacité de 8 litres dont l'eau ne communique ni directement ni indirectement avec l'extérieur. Ce vase d'expansion est préchargé de série. Le vase d'expansion intégré au poêle hydro NE garantit PAS une protection appropriée contre les dilatations thermiques subies par l'eau dans toute l'installation. Par conséquent, il appartiendra à l'installateur qualifié de déterminer si un vase d'expansion supplémentaire est nécessaire selon le type d'installation prévu.
- L'installation d'un réservoir à inertie (puffer) est recommandée mais n'est pas obligatoire. Celui-ci présente l'avantage de libérer le poêle hydro de demandes soudaines, réduit la consommation et augmente l'efficacité du système.
- L'eau chaude devra être "dirigée" de manière différente en fonction des objectifs (radiateurs, échangeur, puffer, etc.)
- Le matériel utilisé dans le circuit doit être capable de supporter de possibles augmentations de température.
- Le poêle hydro est équipée d'une soupape de sécurité tarée à 3 bars pour agir sur d'éventuelles augmentations de pression dans l'installation. L'installateur sera chargé de vérifier que la pression maximum présente en chaque point de l'installation ne dépasse pas la pression maximum de travail de chaque composant. L'installation de la conduite d'évacuation de la soupape de sécurité doit être réalisée de manière à ce qu'elle n'empêche pas son fonctionnement régulier et qu'elle n'entraîne pas de dommages aux personnes. Elle doit être accessible.
- En ce qui concerne le chauffage de possibles panneaux rayonnants à basse température, il est nécessaire de disposer d'un réservoir à inertie (puffer) installé selon les indications du fabricant. Les panneaux rayonnants ne doivent pas recevoir directement l'eau du poêle hydro.
- Effectuer le remplissage au moyen du robinet (ne pas dépasser 1,5 bar).
- Il est possible qu'il soit nécessaire de purger à plusieurs reprises durant les premiers jours de fonctionnement pour évacuer tout l'air présent dans l'installation.
- Le branchement direct aux radiateurs est interdit car leur petit diamètre empêche un fonctionnement correct du poêle hydro.
- Les caractéristiques de l'eau de l'installation sont très importantes pour le bon fonctionnement et la durée du poêle hydro. L'un des principaux inconvénients est l'incrustation sur les surfaces d'échange thermique. Les incrustations de calcaire réduisent considérablement l'échange thermique en raison de leur faible conductivité thermique. L'installateur doit déterminer selon le type d'eau et d'installation s'il inclut un traitement de l'eau, celui-ci est recommandé dans les cas suivants :
 - Dureté élevée de l'eau
 - Installations très étendues
 - Remplissages successifs dus à des travaux de maintenance sur l'installation ou occasionnés par des pertes

En ce qui concerne le traitement de l'eau d'installations thermiques, on recommande de toujours s'adresser à un installateur autorisé.

Fonctionnement de la pompe de circulation électrique WILO

Pilotes légers (LED)



- Lancement de l'avis
- La LED s'allume en vert en fonctionnement normal
- La LED s'allume / clignote en cas de panne



- Indications du mode de régulation sélectionné ▲ p-v, ▲ p-c et vitesse constante.



- Indication de la courbe caractéristique sélectionnée (I, II, III) dans le mode de régulation.



- Indications des combinaisons de LED pendant la fonction de purge, réinitialisation manuelle et verrouillage du clavier.



Bouton de fonctionnement



Appuyez sur

- Sélection du mode de régulation.
- Sélection de la courbe caractéristique (I, II, III) du contrôle du mode de régulation.

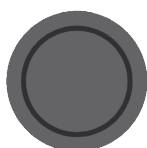

Maintenez

- Activer la fonction de purge (appuyez sur 3 secondes).
- Activer la réinitialisation manuelle (appuyez sur 5 secondes).
- Verrouillage/déverrouillage du clavier (appuyez sur 8 secondes).



Purger

- Remplissez et purgez l'installation correctement
- Si la pompe ne purge pas automatiquement:
- Activez la fonction à l'aide du bouton de commande, appuyez sur 3 secondes puis relâchez.
 - La fonction de purge démarre et dure 10 minutes.
 - Les rangées de LED supérieure et inférieure clignotent par intermittence à 1 seconde d'intervalle.
 - Pour annuler, appuyez sur le bouton de commande pendant 3 secondes.



AVIS

Après la purge, l'indication LED indique les valeurs précédemment définies de la pompe.

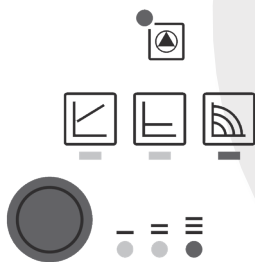



















Réglage du mode de régulation

La sélection par LED du mode de régulation et la courbe caractéristique correspondante suivent le sens horaire.

- Appuyez brièvement sur le bouton de commande (environ 1 seconde).
- Les LED indiquent le mode de réglage correspondant et la courbe caractéristique correspondante.

La représentation des ajustements possibles peut être trouvée ci-dessous (par exemple: vitesse constante / courbe caractéristique III).

	Indicateur LED	Mode de régulation	Courbe caractéristique
1	 	Vitesse constante	II
2	 	Vitesse constante	I
3	 	Pression différentielle variable $\Delta p-v$	III
4	 	Pression différentielle variable $\Delta p-v$	II
5	 	Pression différentielle variable $\Delta p-v$	I
6	 	Pression différentielle constante $\Delta p-c$	III
7	 	Pression différentielle constante $\Delta p-c$	II
8	 	Pression différentielle constante $\Delta p-c$	I
9	 	Vitesse constante	III

- La neuvième fois que vous appuyez sur la touche, vous atteignez le réglage d'usine (vitesse constante/courbe caractéristique III).



L'HYDRO-POÊLE A UN PURGEUR AUTOMATIQUE. ASSUREZ-VOUS DE PLACER LES APPAREILS POUR PURGER L'INSTALLATION DANS LES ENDROITS LES PLUS HAUTS CAR CELA PEUT ÊTRE INSUFFISANT. N'OUBLIEZ PAS DE PURGER AUSSI LA POMPE DE CIRCULATION.

5.6 BRANCHEMENT ELECTRIQUE

L'installation du poêle nécessite de disposer d'une prise de courant de 230 V avec prise de terre capable de supporter au moins 4500 W de puissance pour l'allumage et avec son propre différentiel.

Le poêle est fourni avec un câble d'alimentation qui doit être branché à la prise de 230 V. Nous devons nous assurer que l'interrupteur général du poêle est sur 0 puis brancher le câble à l'alimentation, tout d'abord derrière le poêle puis à la prise électrique.

Aux termes de la loi, l'installation doit être pourvue d'une prise de terre et d'un interrupteur différentiel. Nous devons nous assurer que le câble d'alimentation électrique, dans sa position définitive, n'entre pas en contact avec des parties chaudes.



La prise de courant doit être monophasée avec phase, neutre et prise de terre.



Si la tension de réseau n'est pas sinusoïdale (comme par exemple les groupes électrogènes ou autres équipements), le poêle pourra connaître des anomalies.

5.7 CONNEXION DU THERMOSTAT EXTERNE (normalement fermé)

Connectez le thermostat d'ambiance dans l'onglet de connexion rapide comme indiqué dans le schéma ci-dessous

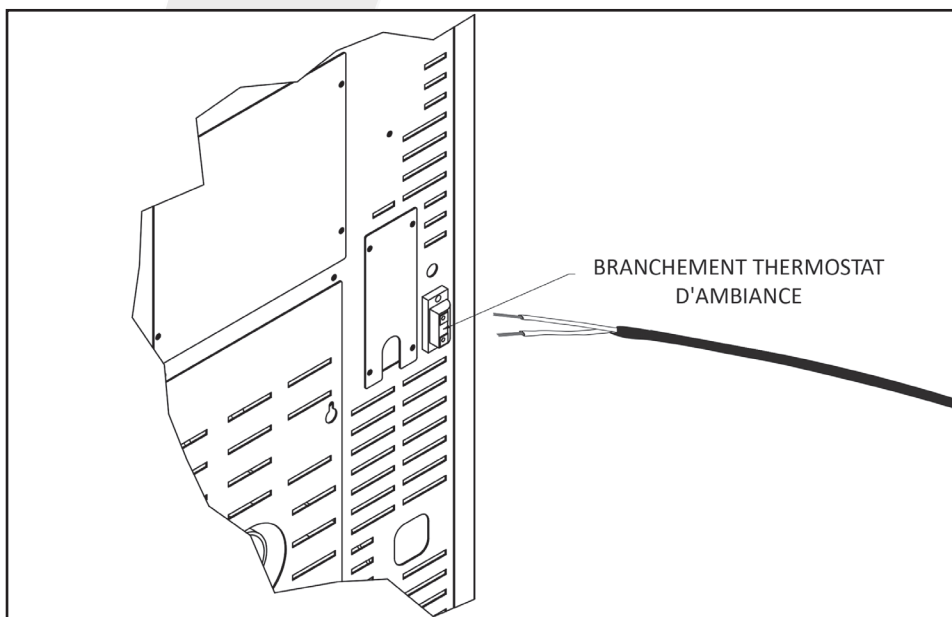

Lorsque le thermostat d'ambiance ouvre le contact, pour la pompe de circulation, l'hydro-poêle dispose d'un temps d'attente avant d'entrer en veille. Si la température de l'eau dépasse 75 ° C, la pompe fonctionne à nouveau pour refroidir.

Lorsque le thermostat d'ambiance ferme le contact, le poêle électrique dispose d'un temps d'attente avant de redémarrer.

6. INSTRUCTIONS D'UTILISATION DU PANNEAU DE COMMANDE

On montre ci-après l'image de l'écran qui comprend 4 touches et 2 affichages à quatre chiffres chacun ainsi que des LED d'information tel qu'indiqué ci-après:







TOUCHE	FONCTION	
	PRESSION	PRESSION PROLONGEE
P1	Information/ Sortie menu	Allumage/ extinction/ reset alarmes
P2	Modification thermostat (+)/ Augmentation	
P3	Modification puissance combustion	Premier remplissage vis sans fin
P4	Modification thermostat (-)/ Diminution	



L'affichage supérieur montre une seule information contrairement à l'affichage du bas qui nous montre différentes informations simultanément. Nous avons classé les affichages de la manière présentée ci-après, lesquels peuvent nous montrer les informations suivantes en fonction de l'écran où nous nous trouverons:

- **Affichage D1:** Heure, état de fonctionnement, erreurs, Menu, Sous-menu et valeurs de paramètres.
- **Affichage D2:** Puissance, codes de paramètres (celui-ci apparaît seulement lorsque le poêle fonctionne).
- **Affichage D3:** TTempérature ambiante.



INTERPRETATION DES LED LORSQU'ELLES S'ALLUMENT			
L1			LED allumée : le ventilateur ambiant est allumé
L2			LED allumée : la vis sans fin est sur ON
L3			LED allumée : la résistance est allumée
L4			LED allumée : température ambiante atteinte
L5		G	LED allumée : la programmation quotidienne est activée
L6		S	LED allumée : la programmation hebdomadaire est activée
L7		W	LED allumée : la programmation week-end est activée



Si vous ne pouvez pas voir les paramètres que nous avons précédemment indiqués sur l'affichage (tels que l'affichage n'affiche pas l'heure et la température de la manière habituelle) ou les touches ne donnent pas accès aux fonctions qui ont été mentionnées dans ce manuel (telles que Par exemple, les touches  (P2) ou  (P4) ne peuvent pas être utilisées, il se peut que lors de la manipulation de l'affichage la configuration ait été modifiée.

LA CONFIGURATION DE L'ÉCRAN EST MODIFIÉE EN APPUYANT EN MÊME TEMPS DE MANIÈRE PROLONGÉE (pendant plus de 30 secondes)  (P1) ET  (P3).

IL SERA CORRECTEMENT CONFIGURÉ LORSQU'IL APPARAÎT DANS L'AFFICHAGE SUPÉRIEUR "110", COMME INDIQUÉ DANS L'IMAGE CI-DESSOUS.



6.1 MENÚ NIVEL 1

MENU NIVEAU 1

Nous appelons "MENU NIVEAU 1" toutes les options auxquelles l'utilisateur peut accéder à partir de l'écran principal (celui qui apparaît normalement sans appuyer sur aucune touche).

6.1.1 INFORMATIONS

Chaque fois que nous appuyons sur la touche, nous visualisons sur l'affichage inférieur l'abréviation du nom d'un paramètre et sa valeur sur l'affichage supérieur.

Les paramètres à visualiser par ordre d'apparition sont les suivants:

tF: température des fumées (°C)

UF: révolutions de la turbine de désenfumage

Co: temps ON de la vis sans fin

PA: pression de l'eau[mbar]

FL: vitesse de flux d'air primaire

FUnC: InU mode de fonctionnement

FC: code et révision firmware

544: code article fabricant

Pour revenir à l'écran principal, il suffit de cesser d'appuyer sur la touche  (P1) durant 5 secondes.

6.1.2 REGULATION DE LA PUISSANCE

Ce poêle comporte 5 vitesses de fonctionnement, 1 étant la puissance la plus basse et 5 la plus élevée. L'utilisateur peut sélectionner ces puissances en appuyant sur la touche  (P3).

Hormis ces 5 puissances, le poêle nous permet également de choisir un mode de fonctionnement automatique "A". Dans ce mode, le poêle travaille à la puissance la plus adaptée par rapport à la température de consigne, on obtient ainsi une température plus constante, un chauffage plus rapide et une moindre consommation de combustible.

En appuyant sur la touche  (P3) l'affichage inférieur D2 commence à clignoter. Chaque pression sur cette touche nous permettra d'augmenter la puissance, jusqu'à l'affichage du mode automatique.

Pour déterminer la valeur souhaitée, nous cesserons d'appuyer sur la touche  (P3), l'affichage cessera alors de clignoter, la valeur de puissance souhaitée sera ainsi sélectionnée.







6.1.3 RÉGULATION DE LA TEMPÉRATURE DE L'EAU

Chaque utilisateur a la possibilité de sélectionner la température d'eau souhaitée, entre 65°C et 80°C.

Lorsque nous fixons une température définie, l'hydro-poêle la compare à la température détectée par la sonde à eau.

Tant que la température réglée est supérieure à la température que la sonde d'eau peut mesurer, l'hydro-poêle fonctionnera à la puissance sélectionnée. Lorsque la température de l'eau s'approche de la température réglée, l'hydro-poêle passe en modulation "mod".

Si, pendant la modulation, la température de la sonde d'eau augmente de plus de 4 ° C, le poêle électrique s'éteint pour se mettre en veille, le poêle électrique se rallume lorsque la température de l'eau descend en dessous de la température de eau souhaitée (consigne).



Pour modifier la température de consigne, nous appuierons sur la touche  (P2) ou  (P4), on pourra alors voir clignoter la température de consigne précédemment sélectionnée sur l'affichage inférieur (D3), laquelle augmentera ou diminuera au moyen de pressions successives sur les touches  (P2) ou  (P4). Après 5 secondes sans presser aucune touche, la nouvelle valeur sera sauvegardée et l'affichage reviendra à l'écran principal.



6.1.4 RESET DES ERREURS, ALLUMAGE ET EXTINCTION DU POÊLE

Si nous exerçons une pression prolongée sur la touche  (P1) cela modifiera l'état dans lequel se trouvait le poêle l'instant d'avant.

Les circonstances suivantes peuvent se produire:

ETAT AVANT LA PRESSION PROLONGEE 	ETAT APRES LA PRESSION PROLONGEE 
ARRÊT (Sans alarme) (L'heure et la température ambiante apparaissent à l'affichage)	ALLUMAGE (Chec, ON 1, ON 2, etc. apparaissent à l'affichage)
ARRÊT (Avec alarme) (Er 02 [exemple] et ALT apparaissent à l'affichage de manière intermittente)	ARRÊT (Sans alarme) (L'heure et la température ambiante apparaissent à l'affichage)
ALLUMAGE, NORMAL, MODULATION ou STANDBY	EXTINCTION (OFF)
EXTINCTION (OFF)	'rec" (Récupération d'allumage)
'rec" (Récupération d'allumage)	EXTINCTION (OFF)

6.1.5 CHARGEMENT DE LA VIS SANS FIN A PELLETS

Cette fonction nous permet de remplir la vis sans fin la première fois que nous mettons le poêle en marche ou lorsque le réservoir à combustible s'est complètement vidé pour un motif quelconque.

A cet effet, nous exercerons une pression prolongée sur la touche  (P3) et la vis dans fin de chargement s'activera de manière continue.



Tant que "LoAd" apparaîtra sur l'affichage inférieur, l'affichage supérieur indiquera le temps de fonctionnement. Nous interrompons le chargement lorsque les pellets tomberont de manière continue dans le creuset, il nous suffira alors d'appuyer sur n'importe quelle touche. Par sécurité, le chargement est interrompu automatiquement après 300 secondes.





APRES AVOIR REALISE CETTE OPERATION ET AVANT DE PROCEDER A L'ALLUMAGE DU POËLE, IL EST NECESSAIRE DE VIDER LE BRÛLEUR ET DE LE REPLACER CORRECTEMENT CAR DANS LE CAS CONTRAIRE CELA POURRAIT PROVOQUER DES PROBLEMES LORS DE L'ALLUMAGE

6.2 MENU NIVEAU 2

Nous appelons "MENU NIVEAU 2" les fonctions auxquelles on peut accéder depuis un sous-menu auquel on parvient en exerçant une pression prolongée sur  (P3) et  (P4).

Les fonctions de ce sous-menu sont les suivantes:

Cron: Chrono pour programmer les heures d'extinction et d'allumage du poêle.

orol: Horloge.







FunC: été-hiver (non disponible)

TELE: Télécommande.

rCLr: Reset de nettoyage

rCLr: Menu technique I

tPAr: Menu technique II







Lorsque nous exerçons une pression simultanée et prolongée sur les touches  (P3) et , la première fonction du "menu niveau 2" apparaît sur l'affichage supérieur D1, l'utilisateur peut alors se déplacer dans les différentes fonctions au moyen des touches  (P2) et  (P4). Après avoir choisi la fonction souhaitée, nous appuyons sur la touche  (P3). Si nous souhaitons revenir à l'écran principal, nous appuyons sur la touche  (P1).

Après un laps de temps de 40 secondes sans qu'aucun bouton n'ait été pressé, l'affichage revient à l'écran principal.





6.2.1 [Cron] PROGRAMMATION DES HORAIRES







Cette fonction permet la programmation des horaires d'allumage/extinction du poêle.

Cette fonction comporte deux options, un pour choisir la modalité de programmation que nous voulons activer (modE) et l'autre pour la programmation des horaires de chacune des modalités (ProG).

Pour accéder à cette fonction, nous exerçons une pression prolongée sur les touches  (P3) et , "rAir", apparaît sur l'affichage supérieur D1, nous appuyons sur la touche  (P2) et "Cron" apparaît, nous sommes à présent dans cette fonction, si nous appuyons ensuite sur le bouton  (P3) nous entrons dans les modalités de programmation que nous mentionnions précédemment (ModE) ou (ProG) que nous sélectionnerons au moyen des touches  (P2) ou , et accepterons ensuite avec la touche  (P3).

(ModE): Permet de désactiver la fonction “Cron” ou de choisir entre 3 options:

Modalité	LED
Gior : Programmation Quotidienne	 ● ○ ○ G S W
SEtt : Programmation Hebdomadaire	 ○ ● ○ G S W
FiSE : Programmation Week-end	 ○ ○ ● G S W
OFF : Aucune programmation n'est activée	 ○ ○ ○ G S W

En entrant dans (ModE), nous appuyons sur la touche  (P3), l'option active apparaît sur l'affichage supérieur D1 (laquelle peut être: Gior, SEtt, FiSE ou OFF). Pour modifier cette option active, nous appuierons à nouveau sur  (P3) et l'option commencera à clignoter, nous sélectionnerons l'option souhaitée au moyen des touches  (P2) ou  (P4) nous appuierons à nouveau sur  (P3) et l'option sélectionnée sera sauvegardée. Nous exercerons plusieurs pressions successives sur le bouton  (P1) pour revenir au menu principal.



En cas de pression accidentelle sur le bouton  (P1) sans avoir confirmé l'option ou au bout d'un certain laps de temps sans confirmation, l'affichage reviendra à l'écran principal et l'option précédemment sélectionnée sera maintenue.

(ProG): Cette fonction permet de réaliser la programmation des 3 modalités qu'offre la carte électronique, on pourra ainsi programmer jusqu'à 3 tranches horaires quotidiennes (3 allumages avec leurs 3 extinctions):

Quotidienne (Gior): on programme indépendamment chaque jour de la semaine.



Hebdomadaire (SEtt): on réalise une seule programmation qui s'applique à tous les jours de la semaine.

Week-end (FiSE): dans le cas présent on réalise deux programmations, une du lundi au vendredi et une autre sur le week-end (cette dernière concernant le samedi et le dimanche).

VISUALISATIONS	AFFICHAGE
(Gior): programmation quotidienne	Mo : Lundi tu : Mardi UE : Mercredi tH : Jeudi Fr : Vendredi SA : Samedi Su : Dimanche
(SEtt): programmation hebdomadaire	MS : du lundi au dimanche
(FiSE): programmation week-end	MF : du lundi au vendredi SS : Samedi et dimanche
Horaire allumage (ON)	
Horaire extinction (OFF)	

Pour établir chaque programmation, nous devons configurer l'horaire d'allumage (ON) et l'horaire d'extinction (OFF).

PROGRAMMATION MENU ON

1. Une fois dans le menu (ProG), nous choisissons au moyen des touches  (P2) et  (P4) l'une des trois modalités que nous souhaitons programmer et nous confirmons la sélection en appuyant sur la touche  (P3).





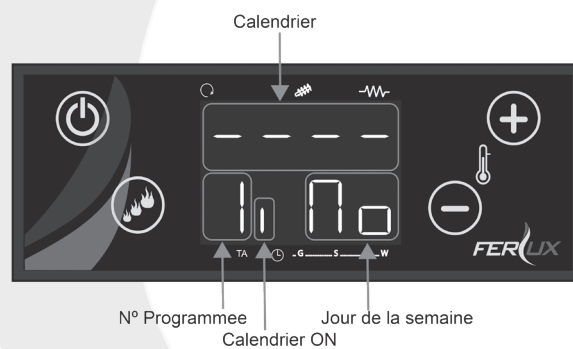

2. Une fois que nous aurons choisi la modalité, l'affichage apparaîtra tel qu'indiqué ci-après:



3. Nous exercerons ensuite une pression prolongée sur la touche  (P1) les heures et les minutes de l'état ON apparaîtront sur l'affichage D1 tel qu'indiqué ci-après:



4. Pour régler l'horaire d'allumage, nous appuierons sur la touche  (P3) les heures commenceront alors à clignoter, nous passerons des heures aux minutes au moyen de la touche  (P3) et vice versa et nous utiliserons les touches  (P2) ou  (P4) pour régler les heures et/ou les minutes.
5. Une fois que nous aurons configuré l'horaire, nous appuierons à nouveau sur la touche  (P3) pour sauvegarder la valeur souhaitée. Au final, l'écran aura l'aspect indiqué ci-après.



PROGRAMMATION MENU OFF

Pour effectuer la programmation de l'extinction, nous procédons de la même manière que précédemment. Une fois que nous serons dans le point 2 du paragraphe précédent et après avoir choisi la modalité de programmation souhaitée, nous devons appuyer sur la touche  (P2), l'affichage suivant apparaîtra alors:

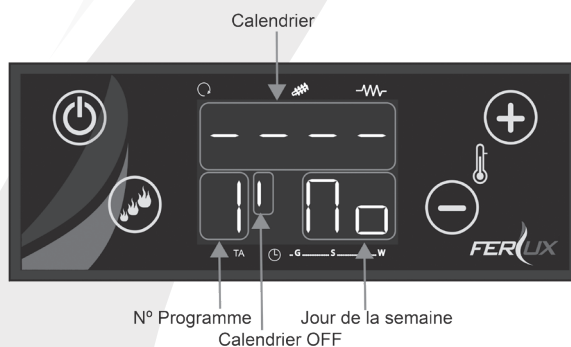

SEnsuite, nous répéterons la procédure précédente à partir du point 3.

Nous procéderons de la même manière pour les jours de la semaine en répétant la procédure précédente.

Lorsque la modalité sélectionnée sera Hebdomadaire ou Week-end, la façon de procéder sera la même.

Les minutes peuvent être modifiées par intervalles de 15 minutes (comme par exemple : 17:00, 17:15, 17:30, 17:45, etc.). Il y a un réglage spécial concernant les heures comprises entre 23h45 et 23h59, lesquelles pourront être réglées minute par minute.

EXEMPLE DE PROGRAMMATION:

Pour maintenir le poêle allumé durant l'intervalle entre 2 jours, à savoir durant l'intervalle de temps entre le lundi et le mardi, configurez pour la tranche de programmation du lundi l'horaire OFF à 23:59 et pour la tranche de programmation du jour suivant, mardi dans ce cas-là, l'horaire ON à 00:00.

PROGRAMMATION LUNDI			
ON	17:45	OFF	23:59
PROGRAMMATION MARDI			
ON	00:00	OFF	12:30

6.2.2 [oroL] HORLOGE



Cette fonction nous permet de configurer la date et l'heure. Cette configuration est nécessaire pour pouvoir réaliser la programmation des allumages et extinctions du poêle.

Une fois que nous visualiserons le menu suivant à l'écran, nous procéderons de la manière suivante:



Nous appuierons sur la touche  (P3) l'écran apparaîtra alors tel qu'indiqué ci-après:



En appuyant à nouveau sur la touche  (P3), les heures commenceront à clignoter, en continuant d'appuyer sur cette touche on se déplacera dans les minutes et les jours de la semaine, lorsque nous nous trouverons sur les heures, minutes ou jours de la semaine et qu'ils clignoteront, nous pourrions les régler au moyen des touches  (P2) ou  (P4).

Pour quitter cette fonction, nous appuierons sur la touche  (P1) ou nous attendrons quelques secondes. Si nous appuyons sur cette touche avant de sélectionner et confirmer, les données ne sont pas sauvegardées.

6.2.3 [FUnC] ÉTÉ HIVER

Ce type d'hydro-poêle n'a pas cette fonction

6.2.4 [tELE] TELECOMMANDE





Cette fonction nous permet d'activer ou désactiver le fonctionnement de la télécommande.

Ce menu est désactivé d'usine (OFF). Pour activer la fonction télécommande, il faudra activer cette fonction (ON).

La procédure est la suivante:

Nous irons jusqu'à la fonction [tELE] et nous appuierons sur la touche  (P3) tel qu'indiqué ci-après



2. L'écran suivant apparaîtra alors, nous appuierons à nouveau sur la touche  (P3) puis au moyen des touches  (P2) ou  (P4) nous sélectionnerons l'option ON pour activer la télécommande. Pour confirmer, nous appuierons à nouveau sur la touche  (P3).

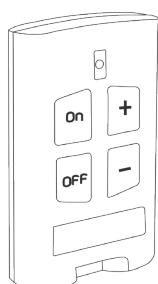
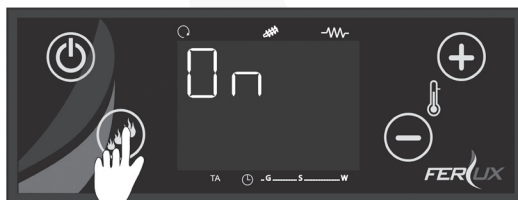

La centrale reconnaît le signal de la télécommande (télécommande) au moyen d'un code qu'il sera possible de modifier.

Pour une transmission correcte entre la télécommande et la carte de contrôle, le code de transmission doit être identique dans les deux appareils.

Si vous avez à la maison d'autres appareils susceptibles de provoquer des interférences lors de la transmission entre la télécommande et la carte de commande du poêle, vous devez modifier le code de transmission en suivant les instructions données ci-dessous:

À PROPOS DE LA TÉLÉCOMMANDE

Il est possible de choisir 6 combinaisons pour le signal de télécommande à différentes fréquences.

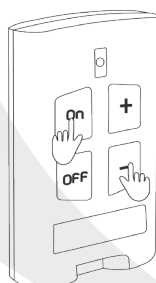

1. Nous commençons par appuyer sur deux boutons de la télécommande pendant plus de 10 secondes: nous continuons d'appuyer sur ces deux boutons qui peuvent être des combinaisons (on +), (on -), (on off), (+ -), (+ off) o (off -).
2. Ensuite, le voyant rouge supérieur commence à clignoter rapidement (100 ms allumé et 100 ms éteint).
3. Après 10 secondes, la led reste allumée.
4. Pour confirmer le changement, relâchez les boutons après 5 secondes. Si les touches ne sont pas relâchées dans les 5 secondes, le voyant s'éteint et le changement de fréquence n'est pas effectué.
5. Mettez ensuite l'appareil hors tension et rallumez-le après environ 10 secondes. Lorsque vous remettez l'appareil sous tension, maintenez n'importe quel bouton de la télécommande enfoncé jusqu'à ce que vous entendiez un "bip".



6.2.5 [rCLr] RESET DE NETTOYAGE

Cette fonction apparaît lorsque le compteur d'heures a atteint le nombre d'heures fixé pour la maintenance.

Nettoyage de l'intérieur de la chambre de combustion, accès, nettoyage et changement des éléments des registres de nettoyage, nettoyage de l'évacuation des fumées, etc.

Une fois toutes ces tâches réalisées, nous entrons dans le menu "rCLr", appuyons sur la touche  (P3), le message "rES" apparaît dans l'écran supérieur, nous appuyons à nouveau sur la touche  (P3) le message "SurE" s'affiche en clignotant, en appuyant de nouveau sur la touche  (P3) le compteur sera remis à zéro et le message "rCLr" disparaîtra.

Pour revenir à l'écran principal, nous appuyons plusieurs fois sur la touche  (P1) repetidas veces.

Nous montrons ci-après une séquence illustrant ladite procédure:

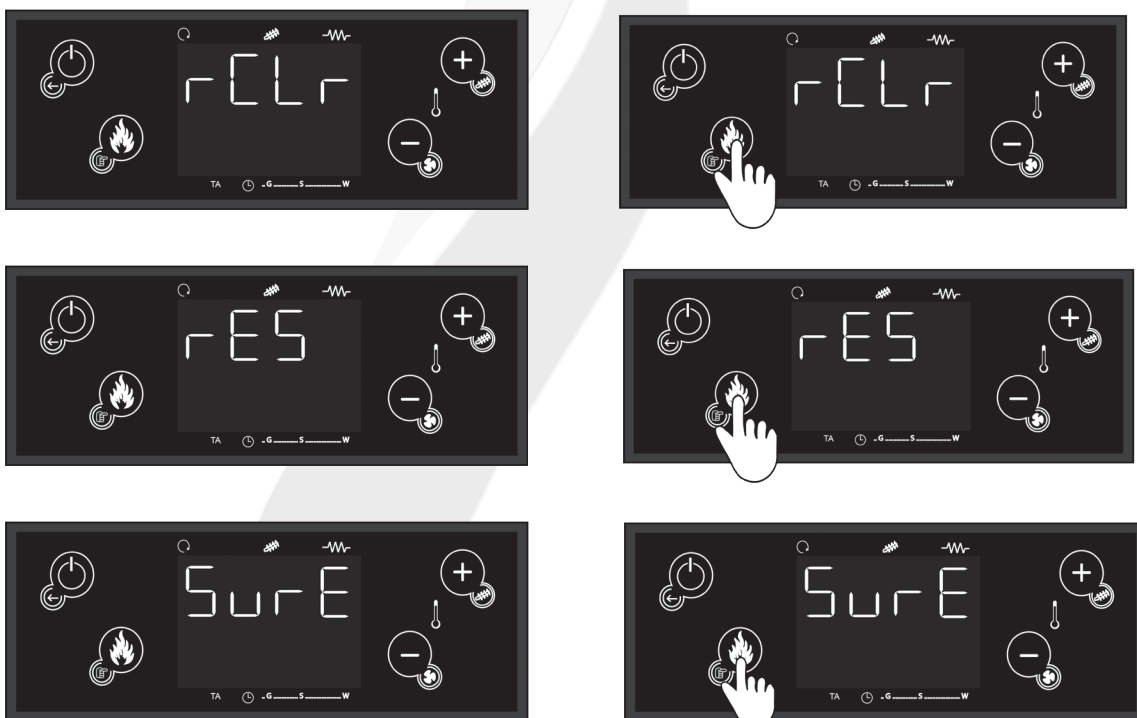

6.2.6 [tPAr] MENU TECHNIQUE

Cette fonction à l'instar de la précédente est réservée au Service Technique.

7. FONCTIONNEMENT ET UTILISATION DU POÊLE HYDRO

7.1 CONSEILS ET AVERTISSEMENTS

- Avant d'allumer l'appareil, assurez-vous qu'aucun matériel inflammable ou susceptible d'entrer en combustion ne se trouve à l'intérieur ou à proximité du poêle.
- Utiliser le combustible recommandé par le fabricant.
- Ne pas utiliser l'appareil comme incinérateur ou pour un usage autre que celui pour lequel il a été conçu.
- Les surfaces extérieures du poêle, notamment en verre, atteignent des températures élevées, on doit dès lors prendre les précautions appropriées pour éviter les brûlures.
- Consultez ce manuel chaque fois que vous aurez des doutes. Ne manipulez pas l'affichage avant d'être sûr de connaître la procédure à suivre.
- Prêtez une attention particulière aux alarmes et messages qui s'affichent à l'écran, il est même recommandé d'en prendre note, cela facilitera le travail du service technique en cas d'intervention.
- Avant d'allumer le poêle, vous devez vérifier: que rien n'obstrue le tuyau d'entrée d'air, que le brûleur est bien positionné et propre, que le tiroir à cendres est à sa place et que la porte avant qui donne accès à la chambre de combustion est bien fermée. La porte ne pourra être ouverte que lorsque le poêle sera arrêté et froid.
- Il est strictement interdit d'enlever la grille de protection qui se trouve dans le réservoir.
- Ne pas toucher le poêle avec les mains humides car c'est un appareil électrique.



Durant le fonctionnement, l'appareil subit de considérables phénomènes de dilatation entre le chauffage et le refroidissement, il est par conséquent absolument normal d'entendre le craquement produit par le corps en acier. Cela ne peut en aucun cas être considéré comme un défaut de l'appareil.

7.2 PREMIER ALLUMAGE

- I. S'assurer que le poêle est correctement branché à l'alimentation électrique.
- II. Allumer ensuite l'interrupteur général du poêle, lequel se trouve sur la partie arrière de l'appareil.
- III. L'heure apparaît sur l'affichage supérieur D1 et la température ambiante sur l'affichage inférieur D3.



- IV. A ce stade, une erreur Er11 pourrait également apparaître nous indiquant que l'heure et la date ne sont pas actualisées après une absence prolongée d'alimentation réseau. Nous consulterons le chapitre "9."ERREURS ET SOLUTIONS" pour connaître la marche à suivre car tant que nous aurons une erreur à l'écran nous ne pourrions pas mettre l'appareil en marche.
- V. Pour allumer le poêle, exercez une pression continue sur la touche  (P1) jusqu'à ce que vous entendiez un bip. A ce stade, l'écran apparaît tel qu'indiqué ci-après.

ÉCRAN DE DÉPART



A ce moment, la carte réalisera un contrôle du poêle “ChEc” durant lequel elle effectuera plusieurs vérifications. Si durant ce contrôle la carte détecte une quelconque anomalie, elle ne démarrera pas et fournira le message d’erreur correspondant. Si tout est correct, le poêle entamera le processus d’allumage.



Durant le fonctionnement au premier allumage, on peut voir de la “fumée” sortir du poêle, cela est dû au séchage des solvants et vernis de la peinture, elle disparaîtra après quelques heures. On recommande de bien ventiler la pièce durant cette période.

7.3. ETATS DE FONCTIONNEMENT

7.3.1 ALLUMAGE

Nous dénommons étape d’allumage la phase durant laquelle le poêle passe de l’état extinction ou standby à fonctionnement. Cette étape est subdivisée en plusieurs phases : Vérification, Préchauffage, Pré-chargement, Allumage Fixe, Allumage Variable et Stabilisation. Durant ces phases, l’utilisateur peut voir les messages suivants sur l’affichage supérieur:

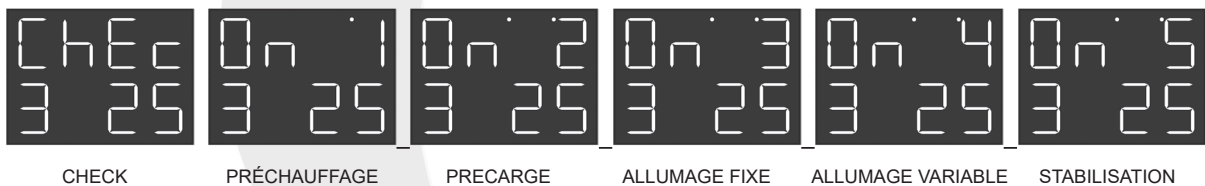

7.3.2 POÊLE FONCTIONNEMENT NORMAL

Le poêle entre dans cette phase lorsque tout le processus d’allumage est achevé. L’heure apparaît sur l’affichage supérieur, la puissance de travail et la température ambiante sur l’affichage inférieur, les LED supérieures indiquent également les éléments qui sont en fonctionnement comme le ventilateur ambiant, la vis sans fin et la résistance.



7.3.3 POÊLE HYDRO ETEINT

Le poêle se trouve dans cet état une fois qu'on branche l'interrupteur général ou après avoir procédé à une extinction. L'heure apparaît dans l'affichage supérieur et la température ambiante sur l'affichage inférieur.



7.3.4 MODULATION ("MOD")

Cette phase apparaît durant le fonctionnement normal lorsque la température ambiante souhaitée fixée par l'utilisateur est atteinte. Lorsque le poêle est en modulation, le mot "Mod" clignote dans l'affichage supérieur tel qu'indiqué sur l'image suivante:



Le poêle détecte que la chaleur produite ne peut être totalement échangée, il entre par conséquent en état de modulation pour garantir un échange maximum, un rendement optimal et une économie de combustible.

7.3.5 STANDBY

Si la température ambiante de la pièce continue de monter durant la phase de modulation, le poêle entre dans la phase standby. Tout d'abord, il s'éteint et demeure dans cet état. Il se rallumera automatiquement lorsque la température descendra d'un degré en dessous de la température de consigne. Cela garantit un plus grand confort et une moindre consommation de combustible.

7.3.6 EXTINCTION ("OFF")

Cette phase peut débiter pour différents motifs tel qu'indiqué ci-après:

- En appuyant sur le bouton ON/OFF, on force ainsi l'extinction.
- Le poêle entre en phase standby.
- Apparition d'un message d'erreur.
- Le poêle est en phase de récupération de l'allumage.

Durant la phase d'extinction, le mot "OFF" apparaît dans l'affichage supérieur tel qu'indiqué ci-après:



7.3.7 RECUPERATION DE L'ALLUMAGE ("REC")

Cette phase provoque une extinction du poêle tandis que le mot "rEc" clignote dans l'affichage supérieur. Au terme du processus d'extinction, le poêle se rallume automatiquement.

Le poêle entre dans cette phase aux motifs suivants:

- Si l'utilisateur appuie de nouveau sur le bouton ON/OFF pour rallumer le poêle durant le processus d'extinction "OFF".
- Si le poêle est en phase de fonctionnement normal et qu'une coupure de l'alimentation électrique se produit et que le poêle est encore chaud au rétablissement de l'alimentation électrique.



8. MAINTENANCE ET NETTOYAGE

Pour le bon fonctionnement du poêle il est nécessaire de réaliser certaines tâches de maintenance. La fréquence de ces tâches de maintenance dépendra principalement des heures de fonctionnement et de la qualité du combustible utilisé. Une partie de ces tâches de maintenance doit être réalisée quotidiennement, les autres le seront une fois par saison.

La tableau ci-après indique les tâches à réaliser:

TÂCHES	QUOTIDIEN	HEBDOMADAIRE	MENSUEL	TRIMESTRIEL	ANNUEL	UTILISATEUR	TECHNICIEN
Nettoyage du creuset, nettoyage des orifices du creuset et enlèvement des cendres	✓					✓	
Enlèvement des cendres du brûleur	✓					✓	
Utilisation des grattoirs	✓					✓	
Vidage du tiroir à cendres et aspiration grille et chambre		✓				✓	
Nettoyage du "T" de la trappe			✓			✓	
Nettoyage interne de la chambre de combustion (en fonction de la qualité du carburant)				✓	✓	✓	✓
Décompression du cordon de porte			✓			✓	✓
Nettoyage extraordinaire					✓		✓



EN GENERAL, IL EST NECESSAIRE DE REALISER LE NETTOYAGE DU CREUSET TOUTES LES 10-12 HEURES DE FONCTIONNEMENT CONTINU. CEPENDANT, ON DEVRA LE FAIRE PLUS FREQUEMMENT EN CAS D'UTILISATION DE PELLETS DE MOINS BONNE QUALITE.



LE NETTOYAGE DU POÊLE DOIT EFFECTUÉ AVEC UN ASPIRATEUR À CENDRE



VERIFIER QUE LE CREUSET EST BIEN POSITIONNE AVANT D'ALLUMER LE POÊLE



POUR REALISER LES TÂCHES DE NETTOYAGE ET MAINTENANCE, LE POÊLE DOIT ÊTRE DE-BRANCHE DE L'ALIMENTATION ELECTRIQUE, TOTALEMENT ETEINT ET FROID. A. Il est conseillé d'utiliser un masque pour éviter l'inhalation de poussières ou de cendres



L'ABSENCE DE NETTOYAGE PEUT AFFECTER LA SECURITE ET LE BON FONCTIONNEMENT DU POÊL



APRÈS UNE LONGUE ACTIVITÉ, NOUS ENLEVERONS LE DÉPÔT DE GRANULÉS DE RESTES DE GRANULÉS COMME ILS PEUVENT AVOIR ABSORBÉ UNE QUANTITÉ D'HUMIDITÉ, MODIFIANT SES CARACTÉRISTIQUES ORIGINALES ET NE PEUVENT PAS ÊTRE APTOS POUR SON UTILISATION.



LE PELLET NE DOIT PAS ÊTRE PASSÉ COMPLÈTEMENT DU SILO PER F18 ET F24 SUPPLÉMENTAIRE, CAR CELA POURRAIT CAUSER DES BOURRAGES DANS LA FENÊTRE, MÊME CASSANT LA BOÎTE DE VITESSES DU MOTEUR. LORSQUE LE SILO SUPPLÉMENTAIRE EST AU NIVEAU DU PREMIER MÉTHACRYLATE, NOUS DEVONS LE REMPLACER POUR ÉVITER LES CONFITURES

8.1 NETTOYAGE DU CREUSET ET PORTE-CREUSET

En fonction de la qualité du combustible, des croûtes peuvent se former qui empêcheront le bon fonctionnement du poêle, elles doivent par conséquent être enlevées du creuset.

Lever le creuset, nettoyer les croûtes et éliminer les cendres, en gardant toujours à l'esprit que les orifices obstrués doivent être dégagés.

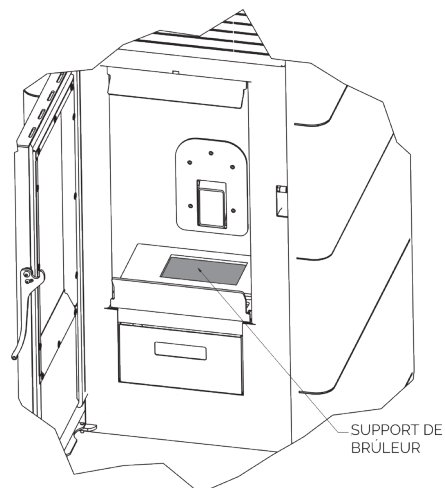
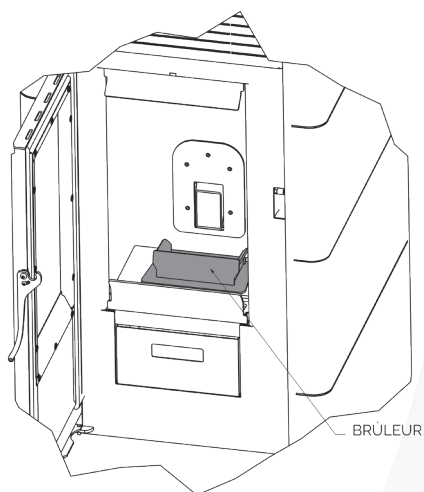

Enlever au moyen d'un aspirateur à cendres les cendres accumulées dans le chambre de combustion et le porte-creuset.

8.2 NETTOYAGE DU TIROIR A CENDRES

Le tiroir de récupération des cendres doit être vidé régulièrement pour empêcher tout débordement.

Les cendres doivent être placés dans un récipient en métal avec couvercle étanche jusqu'à ce que les cendres s'éteignent définitivement. Le récipient fermé doit être placé sur une base non combustible ou de la terre et à l'écart des matériaux inflammables.

Après avoir vidé le tiroir à cendres, le remettre dans sa position initiale.

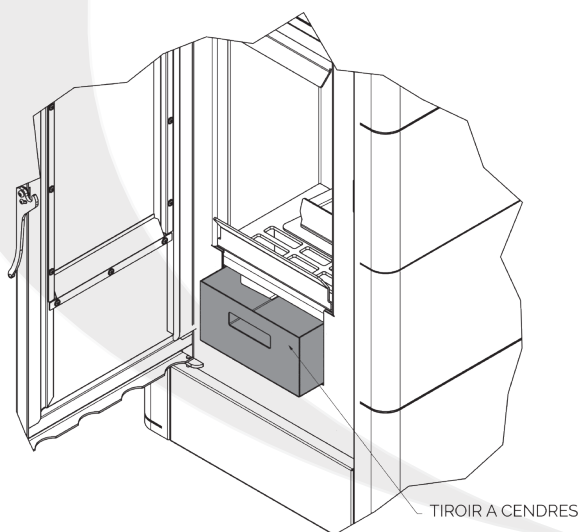

8.3 NETTOYAGE DU PASSAGE DES FUMÉES

C'est une opération très simple et ne nécessite aucun ustensile, mais elle garantit que nous avons un bon échange de chaleur de l'hydro-poêle.

Il se fait avec le poêle électrique à froid et il est pratique de le faire avant chaque démarrage ou au moins une fois par jour. Pour faire le nettoyage nous tirons les tiges de haut en bas ce qui nous fait bouger une spirale qui nettoie le passage de fumée, éliminant les résidus de combustion et garantissant ainsi une performance maximale.

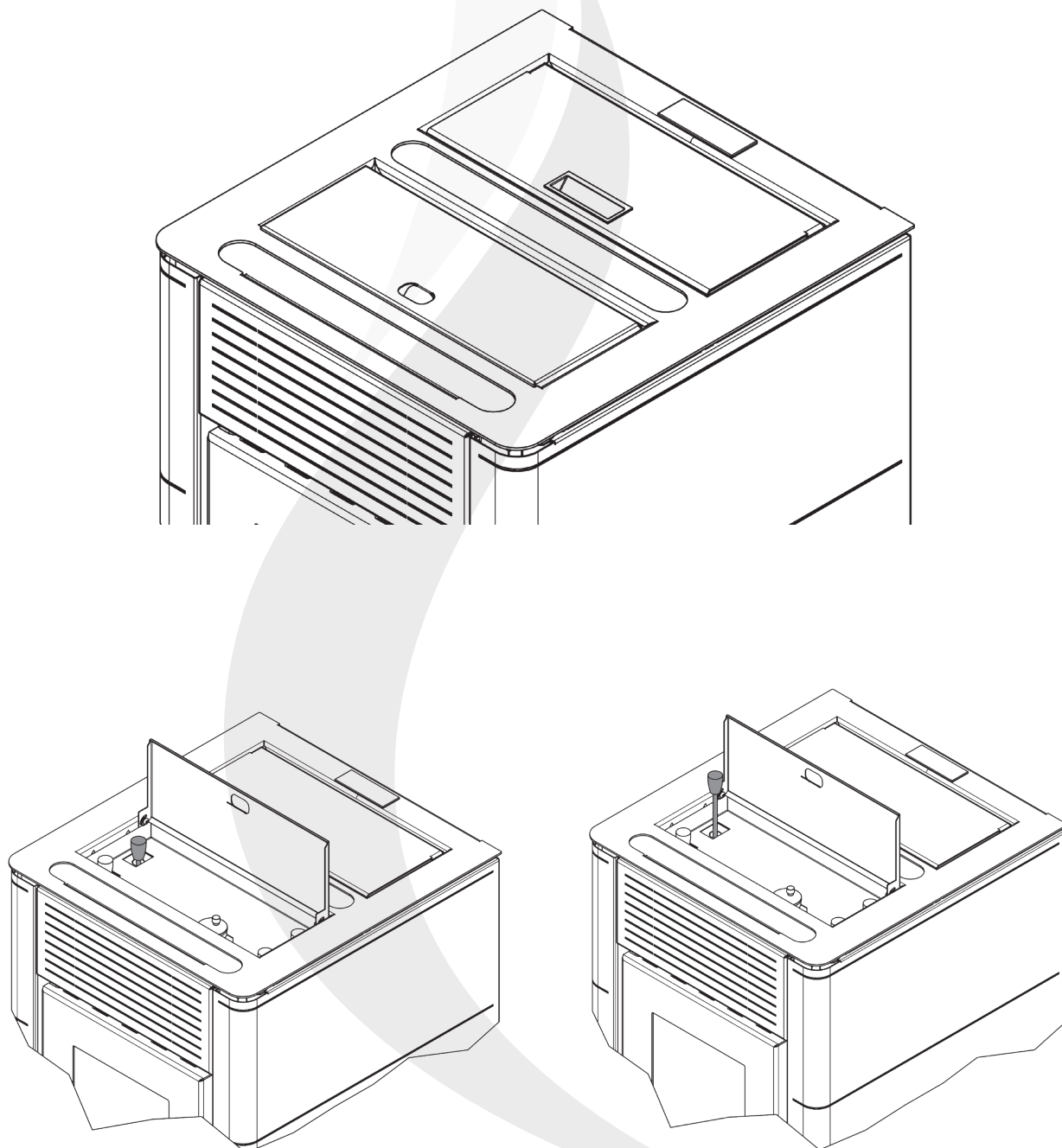

8.4 NETTOYAGE DE LA VITRE

Nettoyer régulièrement la vitre de la porte du poêle avec un produit dégraissant (ni corrosif ni abrasif). Si la vitre est encore chaude, avant de procéder au nettoyage, laisser la porte du poêle ouverte le temps nécessaire afin qu'elle refroidisse. N'utilisez pas de matériels susceptibles d'endommager ou de rayer la vitre.

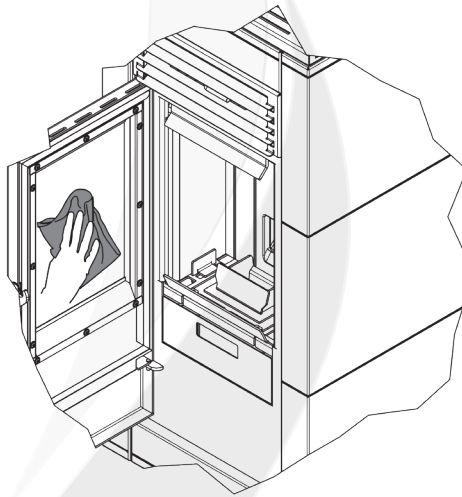

8.5 PURGE DE L'HYDRO-POÊLE

Dans les premiers jours d'utilisation, il peut être nécessaire de purger plus d'une fois pour que tout l'air qui peut se trouver dans l'installation sorte.

Voici une photo de l'endroit où vous pouvez trouver le drain de la cuisinière.

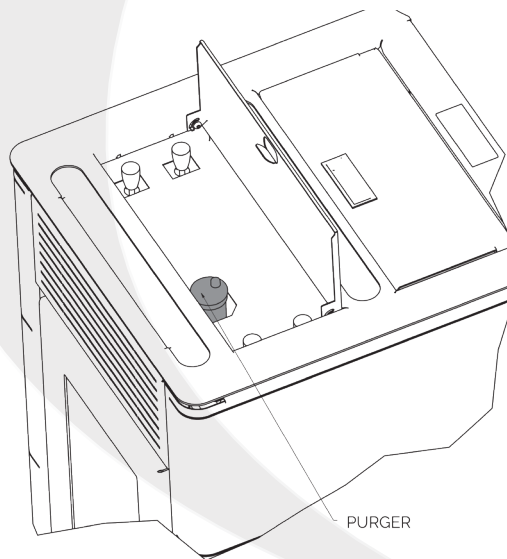

De plus, il faut tenir compte du fait que chaque fois que le poêle et l'installation sont purgés, la pression que nous avons doit être vérifiée, car si la pression est inférieure à 600 mbar, lorsque le poêle sera mis en service, il pour donner une erreur de basse pression.

Appuyer 4 fois sur le bouton  (P1) l'affichage apparaît comme indiqué ci-dessous, où en haut, nous pouvons voir la pression que nous avons dans le circuit.



8.6 DÉCOMPRIE LA FERMETURE DE LA PORTE

Il est conseillé d'étirer le cordon tous les mois pendant les mois d'utilisation de l'appareil afin d'empêcher son aplatissement, causant des problèmes de mauvais réglage de la porte lors de la fermeture, ainsi que des problèmes de débordement. pour le démarrage ou pendant le fonctionnement.

En passant le doigt et en relâchant le cordon un peu à la fois en haut et en bas, vous éviterez les éventuels incidents causés par l'utilisation de l'appareil.

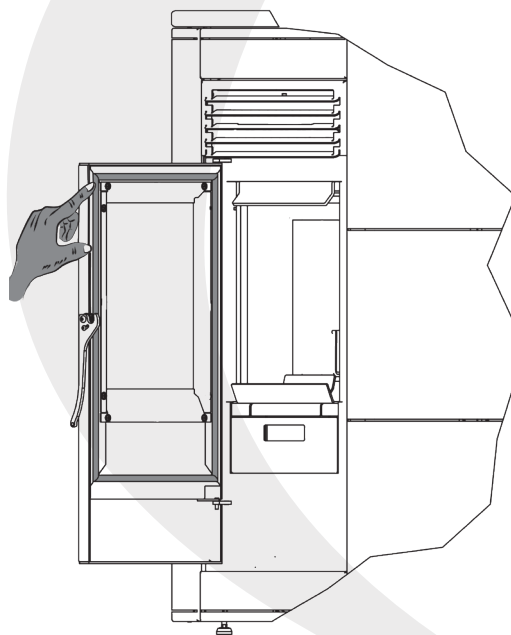



SI VOUS CASSEZ ACCIDENTELLEMENT LA VITRE DE LA PORTE DURANT LE NETTOYAGE, N'ALLUMEZ PAS LE POÊLE ET METTEZ-VOUS EN CONTACT AVEC LE SERVICE TECHNIQUE AFIN QU'IL LA REMPLACE (Seules des pièces détachées d'origine peuvent être utilisées s'agissant d'un verre aux propriétés spéciales)

9. PROBLEMES, MESSAGES, ERREURS ET SOLUTIONS

Le poêle utilise des messages et alarmes qui s'affichent à l'écran pour informer l'utilisateur de certaines situations et/ou problèmes entravant le fonctionnement normal du poêle.

La carte électronique reçoit des informations par le biais des différents dispositifs et sondes qui y sont connectés. Elle diffuse un message ou une alarme lorsque ces valeurs se situent hors plage.

Cela ne veut pas dire que le problème est inhérent au poêle, elle ne fait bien souvent que révéler des problèmes de combustible, d'installation, de manque de nettoyage, etc.

Lisez attentivement toutes les explications figurant dans ce chapitre car de possibles causes voire même de solutions à adopter y sont énumérées en plus de vous aider à interpréter les messages et alarmes qui peuvent s'afficher.



L'AFFICHAGE DE MESSAGES ET D'ALARME FAIT PARTIE DU FONCTIONNEMENT NORMAL CAR ILS SERVENT A AVISER DE SITUATIONS DETERMINEES. ILS NE SERONT IMPUTABLES AU POÊLE QUE LORSQU'ILS SERONT CAUSES PAR LE DYSFONCTIONNEMENT DE COMPOSANTS DU POÊLE SORTIS DEFECTUEUX D'USIN

9.1 PROBLEMES

Nous allons donner quelques conseils afin de nous assurer que tout est correct avant d'allumer le poêle et de le démarrer avec des garanties optimales:

- Vérifier que l'installation a été réalisée conformément à la réglementation en vigueur et en suivant les prescriptions du fabricant (Voir Chapitre 5. INSTRUCTIONS POUR L'INSTALLATION).
- Utiliser seulement du combustible approprié en veillant à maintenir un niveau de trémie minimum à la moitié (Voir Chapitre 4. COMBUSTIBLE).
- Si le combustible a passé beaucoup de temps dans la trémie, il sera opportun de le retirer car il peut avoir absorbé l'humidité ambiante et ne pas être adapté à une utilisation. Si vous utilisez des pellets humides, cela affectera le fonctionnement normal du poêle.
- Effectuer la maintenance indiquée par le fabricant en n'oubliant pas de nettoyer le creuset toutes les 10-12 heures de fonctionnement continu et de le replacer correctement.

Le dysfonctionnement du poêle s'accompagne habituellement d'une alarme ou d'un message bien que ce ne soit pas toujours le cas. Nous montrons ci-après quelques cas de figure susceptibles de se présenter et concernant lesquels il conviendra de faire des vérifications avant d'appeler le Service Technique:

- Le disjoncteur différentiel du logement se déclenche lorsqu'on branche le poêle. La première chose à faire sera de brancher le poêle sur une autre prise, si le problème subsiste, il pourrait être dû à l'humidité de certains composants du poêle, nous devons dès lors nous assurer que le poêle n'est pas exposé à l'humidité en raison de l'environnement et/ou de la cheminée, attendre plusieurs heures avant de rallumer et si le problème persiste, appeler le Service Technique.
- L'écran ne s'allume pas. Vérifier que l'appareil est sous tension, vérifier si l'interrupteur arrière est enclenché, le fusible de l'interrupteur peut être fondu, etc. fusible del interruptor puede estar fundido, etc.



LES JOURS DE VENT FORT OU CONDITIONS METEOROLOGIQUES DEFAVORABLES, IL EST POSSIBLE QUE LA COMBUSTION DANS LE POÊLE NE SOIT PAS BONNE EN RAISON DE L'INFLUENCE DE LA CHEMINEE SUR LE TIRAGE. LE FABRICANT DU POÊLE DECLINE TOUTE RESPONSABILITE EN CAS DE DYSFONCTIONNEMENT DU POÊLE DÙ A DES CONDITIONS METEOROLOGIQUES DEFAVORABLES

9.2 MESSAGES

MESSAGE	DESCRIPTION DU MESSAGE	SOLUCIÓN
Sond	Visualisation de l'état des sondes de température ou capteur de flux d'air. Le message apparaît durant la phase de "Check up" et indique que la température ou le flux d'air détecté ne se situe pas entre les valeurs min. et max. autorisées	<ul style="list-style-type: none"> • Vérifier l'état et le branchement des sondes • Alerter le Service Technique si le message persiste.
Hi	Indique que la température de l'eau est supérieure à 99 ° C.	<ul style="list-style-type: none"> • Vérifier l'état et le branchement de la sonde de température ambiante. • Alerter le Service Technique si le problème n'est pas résolu.
CLr	Message indiquant qu'on a atteint les heures pour la maintenance du poêle	<ul style="list-style-type: none"> • Alerter le Service Technique pour qu'il effectue le nettoyage extraordinaire et procède au reset des heures de service.
OFF dEL	Ce message s'affiche lorsque le poêle a été éteint de manière non manuelle durant la phase d'allumage (après la phase de pré-chargement), l'appareil ne s'éteindra à nouveau qu'une fois qu'il fonctionnera à pleine capacité	
PCLr	Auto-nettoyage automatique du brûleur que réalise le poêle durant le fonctionnement	<ul style="list-style-type: none"> • Aucune action n'est nécessaire, ce message disparaît à la fin du temps de nettoyage

9.3 ERREURS ET SOLUTIONS

CODE ALARME	DESCRIPTION	CAUSE POSSIBLE	SOLUTION
Er01	Déclenchement du thermostat de sécurité	<ul style="list-style-type: none"> Thermostat de sécurité au câblage endommagé Il y a un excès de température dans l'eau 	Vérifiez le câblage du thermostat de sécurité, réinitialisez-le et si l'erreur persiste, appelez le service technique
Er02	Déclenchement du pressostat de sécurité	<ul style="list-style-type: none"> La cheminée est très sale ou bouchée 	Vérifier et nettoyer la cheminée
		<ul style="list-style-type: none"> Cheminée présentant une importante perte de charge: grande portion horizontale, longueur excessive, diamètre insuffisant, trop de coudes, etc. 	Vérifier et corriger l'installation
		<ul style="list-style-type: none"> Refoulement des fumées à cause du vent 	Vérifier l'orientation de la sortie des fumées et s'assurer que le chapeau installé est adapté
		<ul style="list-style-type: none"> Problème lié au pressostat ou à son branchement sur la carte électronique 	Si après avoir vérifié et corrigé tous les éléments précédents, l'alarme se déclenche chaque fois que vous essayez de démarrer le poêle, alerter le Service Technique
Er03	Extinction due à la température des fumées	<ul style="list-style-type: none"> Il n'y a pas assez de pellets dans la trémie 	Remettre des pellets et réinitialiser le message
		<ul style="list-style-type: none"> Un granulé excessivement long est utilisé et il n'atteint pas la vis de chargement ou il y a un excès de sciure dans la trémie 	Vider la trémie, mettre une pastille plus appropriée et réinitialiser l'erreur
		<ul style="list-style-type: none"> Une "cuvette" s'est formée dans la trémie et les pellets ne parviennent pas à la vis sans fin 	S'assurer que les pellets parviennent à la vis sans fin (défaire la cuvette), mettre des pellets dans la trémie si nécessaire
		<ul style="list-style-type: none"> La vis sans fin de chargement s'est bouchée et/ou le moteur de chargement ne tourne pas 	Si après plusieurs tentatives d'allumage, les pellets ne tombent pas dans le brûleur, alerter le Service Technique
Er04	Éteint par la température de l'eau	<ul style="list-style-type: none"> Il y a une température excessive de l'eau, c'est-à-dire qu'elle a dépassé 90 ° C 	Vérifier l'ensemble de l'installation hydraulique, vérifier que tout le circuit est ouvert et prêt pour la circulation de l'eau, si l'erreur persiste, avertir le service technique

CODE ALARME	DESCRIPTION	CAUSE POSSIBLE	SOLUTION
Er05	Extinction due à température excessive des fumées	<ul style="list-style-type: none"> La pièce devient très chaude et cela fait augmenter la température de la fumée de l'hydro-poêle 	Vérifiez la température ambiante
		<ul style="list-style-type: none"> L'hydro-poêle n'est pas en mesure d'évacuer toute la chaleur qu'il produit en raison d'un dysfonctionnement de la pompe de circulation d'eau 	<p>Dans le cas où cette alarme se répète très souvent ou s'il n'est pas possible de la réinitialiser, contacter le service technique</p>
		<ul style="list-style-type: none"> La sonde de fumée est manquante ou endommagée. 	
Er07	La carte électronique ne reçoit pas de signal du contrôleur de vitesse de l'extracteur de fumées	<ul style="list-style-type: none"> Il pourra parfois apparaître en raison de fluctuations dans l'alimentation électrique 	<p>Réinitialiser l'erreur et rallumer. A ce moment, cette erreur disparaît, et il entre en fonctionnement de sécurité.</p> <p>Avertissez le service technique, en attendant vous pouvez utiliser l'appareil.</p> <p>Si cette situation se reproduit, il est conseillé d'installer une alimentation sans coupure avec une onde sinusoïdale pure</p>
		<ul style="list-style-type: none"> Le ventilateur d'extraction des fumées et/ou l'un de ses branchements est endommagé 	
Er08	On ne parvient pas à régler correctement la vitesse du ventilateur d'extraction des fumées	<ul style="list-style-type: none"> Il pourra parfois apparaître en raison de fluctuations dans l'alimentation électrique 	<p>Réinitialiser l'erreur et rallumer. Si cette situation se reproduit, il est conseillé d'installer une alimentation sans coupure avec une onde sinusoïdale pure</p>
		<ul style="list-style-type: none"> La tension du réseau n'est pas bonne ou provient d'un générateur de courant alternatif non sinusoïdal 	<p>Assurez-vous qu'il est branché à une alimentation adaptée</p>
		<ul style="list-style-type: none"> Le ventilateur d'extraction des fumées et/ou l'un de ses branchements est endommagé 	<p>Réinitialiser l'erreur et rallumer. A ce moment, cette erreur disparaît, et il entre en fonctionnement de sécurité. Alertez le Service Technique. Dans l'intervalle vous pouvez utiliser l'appareil.</p>
Er09	Basse pression dans l'eau	<ul style="list-style-type: none"> La pression de travail de l'hydro-poêle est inférieure à 600 mbar. (Cette erreur n'apparaît pas si le poêle électrique est bloqué ou éteint et la pompe est arrêtée) 	<p>vérifier la pression de l'hydro-poêle. Si le problème persiste longtemps, appelez le service technique</p>
Er10	Haute pression dans l'eau	<ul style="list-style-type: none"> La pression de travail de l'hydro-poêle est supérieure à 2800 mbar. 	<p>Vérifiez la pression de l'hydro-poêle et vérifiez que la pompe de circulation fonctionne correctement.</p> <p>Si cette erreur persiste, prévenez le service technique</p>

CODE ALARME	DESCRIPTION	CAUSE POSSIBLE	SOLUTION
Er11	Mettre à jour la DATE et L'HEURE	<ul style="list-style-type: none"> Il peut apparaître la première fois que l'hydro-poêle est connecté au réseau ou après plusieurs jours déconnecté 	Actualiser l'heure et le jour de la semaine. Voir paragraphe 6.2.3
Er12	Panne à l'allumage	<p>SILE CREUSET EST PRATIQUEMENT VIDE</p> <ul style="list-style-type: none"> Il y a peu de pellets dans la trémie Une "cuvette" s'est formée dans la trémie et les pellets ne parviennent à la vis sans fin La vis sans fin s'est bouchée et/ou le moteur de chargement ne tourne pas 	Réinitialiser l'erreur. Assurez-vous que les pellets parviennent à la vis sans fin et/ou mettez-en si nécessaire. Si après plusieurs tentatives, les pellets ne tombent pas dans le brûleur, alerter le Service Technique
		<p>SI LE PANIER A ÉTÉ REMPLI DE GRANULÉS (non brûlés)</p> <ul style="list-style-type: none"> Granulés humides ou de mauvaise qualité Résistance d'allumage et/ou câble de connexion endommagés 	Vider et nettoyer le creuset, réinitialiser l'alarme et tenter un nouveau démarrage. Vérifier l'état et la qualité des pellets. S'il ne démarre pas après deux ou trois tentatives, alerter le Service Technique
Er15	Coupure de l'alimentation électrique	<ul style="list-style-type: none"> Il s'est produit une coupure de l'alimentation électrique durant un temps prolongé alors que le poêle fonctionnait ou durant l'allumage 	Vider et nettoyer le creuset, réinitialiser l'alarme et redémarrer Si cette alarme se déclenche souvent et qu'on ne parvient pas à la réinitialiser, alertez le Service Technique
Er17	Régulation du flux d'air non obtenue	<ul style="list-style-type: none"> Nous pourrions avoir un problème à la sortie des fumées L'entrée d'air est totalement ou partiellement bouchée ou présente une importante perte de charge Creuset sale Le poêle collecte de l'air d'une entrénon prévue: porte ouverte ou mal fermée, trémie sans pellets, etc. Les passages de fumée du poêle sont très sales La hotte aspirante a perdu de la puissance ou ne peut pas être réglée en raison de problèmes dans le réseau électrique Problèmes avec le capteur de flux d'air ou son branchement (apparition du message Sond) Capteur de débit d'air défectueux ou ne peut pas être réglé en raison de problèmes dans le réseau électrique 	Vérifier toutes les possibilités qui sont indiquées dans le message Er02. Vérifier le poêle et l'installation. Vérifier la propreté du poêle et de la sortie des fumées. Si cette alarme se déclenche souvent et qu'on ne parvient pas à la réinitialiser, alertez le Service Technique
Er18	Manque de pellets dans le silo supplémentaire	<ul style="list-style-type: none"> Le réservoir à pellets supplémentaire est à court de carburant ou il y a un bourrage 	Vérifier qu'il ne manque pas de pellets dans le silo supplémentaire et redémarrer, s'il persiste, appeler le service technique
Er23	Sonde de corps de poêle à eau	<ul style="list-style-type: none"> Sonde défectueuse ou mal câblée 	Avertissez le service technique

CÓDIGO ALARMA	DESCRIPCIÓN	POSIBLE CAUSA	SOLUCIÓN
Er39	Capteur de flux d'air endommagé	<ul style="list-style-type: none"> Ce message pourrait apparaître à l'extinction du poêle si le capteur de flux est tombé en panne durant le fonctionnement 	Si ce problème persiste, le Message Er41 apparaîtra
Er41	Le flux d'air minimum n'a pas été atteint durant la phase 'Check-up' (Contrôle)	<ul style="list-style-type: none"> Nous pourrions avoir un problème à la sortie des fumées. L'entrée d'air est totalement ou partiellement bouchée ou présente une importante perte de charge. L'hydro-poêle collecte de l'air d'une entrée non prévue : porte ouverte ou mal fermée, trémie sans pellets, etc. Les passages de fumée du poêle sont très sales. L'extracteur de fumées a perdu de la puissance Problèmes avec le capteur de flux d'air ou son branchement (apparition du message Sond). 	<p>RVérifier toutes les possibilités qui sont indiquées dans le message Er02</p> <p>Vérifier le poêle et l'installation</p> <p>Vérifier le cordon de la porte comme indiqué au point 8.6. à la page 42 de ce manuel</p> <p>Vérifier la propreté du poêle et de la sortie des fumées. Si cette alarme se déclenche souvent et qu'on ne parvient pas à la réinitialiser, alertez le Service Technique.</p>
Er42	Excesivo flujo de aire durante "Check-up" (Chequeo)	<ul style="list-style-type: none"> Il pourra apparaître en présence d'un tirage excessif de la cheminée ou si nous forçons l'entrée d'air pour la combustion. 	<p>Revoir et corriger l'installation</p> <p>Si cette alarme se répète souvent ou si elle ne doit pas être réinitialisée, informez le service technique.</p>

L'utilisateur doit pouvoir localiser la cause du problème à l'aide de ce tableau d'alarmes. Une fois la cause en question détectée et corrigée, il faut réinitialiser l'alarme pour pouvoir allumer le poêle.



RESET DES ALARMES:

- Lors du déclenchement d'une alarme, le poêle s'éteint.
- On ne peut pas effectuer de reset des alarmes avant que le poêle soit totalement éteint.
- Une fois éteint, il faut attendre que le message "Alt" apparaisse dans l'écran supérieur et exercer une pression prolongée sur  pour effectuer un reset de l'alarme activée.
- Une fois qu'on a effectué le reset, il faut éteindre le poêle pendant quelques secondes au moyen de l'interrupteur arrière.

CONDITIONS GENERALES DE CE CONTRAT DE GARANTIE COMMERCIALE

1° La présente Garantie Commerciale offre la réparation gratuite auprès du Service Technique Autorisé de toute panne due à un défaut de fabrication, incluant la main d'œuvre et les pièces détachées. Nous sommes seulement dans l'obligation de procéder au changement gratuit des éléments reconnus comme défectueux après les avoir fait inspecter et contrôler par notre personnel technique et à condition qu'aucune des exclusions de la garantie ne s'applique. Si le changement de ces éléments s'avère très onéreux, que la réparation effectuée n'est pas satisfaisante et que l'objet ne réunit pas les conditions optimales pour servir à l'emploi auquel il est destiné, le titulaire de la garantie aura droit au remplacement de l'article acheté par un autre possédant des caractéristiques identiques ou au remboursement du prix acquitté.

2° Le délai de validité, débutant à la date d'achat, est de : deux ans pour les composants autres que la fonte, tels que visserie, ressorts, ventilateurs, circuits imprimés, interrupteurs, bornes, fils électriques, gaines électriques, etc.

3° La garantie ne sera pas valide si elle n'est pas accompagnée de la facture d'achat correspondante dûment remplie et tamponnée par l'établissement de vente autorisé.

4° La garantie n'est valide que si le produit est utilisé selon les règles et recommandations indiquées dans les instructions pour l'installation et l'utilisation fournies avec le poêle ou la cheminée, que l'acheteur reconnaît avoir reçu et auxquelles il accepte de se conformer pour sa sécurité.

5° Exclusions:

- Cette garantie n'inclut pas la vitre du poêle, laquelle a été soumise à une série d'essais et de tests de qualité durant le processus de fabrication, sa durabilité et sa résistance sont ainsi avérées, elle supporte une température de 750°C, laquelle n'a jamais été atteinte dans la chambre de combustion. L'élément en question est par conséquent totalement exclu de la garantie en cas de cassure, seulement possible en raison d'une manipulation inappropriée dans l'utilisation du poêle.
- Les joints sont également exclus de la garantie, lesquels sont considérés comme des pièces d'usure, de même que les pièces du foyer en contact direct avec le combustible enflammé, tels que creuset, déflecteur, pièces en vermiculite, résistance à l'allumage, etc.
- Les dommages causés par l'utilisation de combustibles autres que les pellets ne seront pas couverts par la garantie.
- Cette garantie n'inclut pas les installations, mises en marche, cassures, installation incorrecte, tension inappropriée, décharges atmosphériques (éclairs) de même que les manipulations par des personnes ou ateliers non autorisés.
- Le dépassement de la charge par heure indiquée dans ce manuel annule la garantie de cet équipement en exonérant le fabricant de toute responsabilité.

6° La présente Garantie Commerciale est valide dans les conditions indiquées durant les délais signalés précédemment.

FERLUX n'est en aucun cas responsable des éventuels dommages occasionnés à des personnes ou des choses en raison d'une manipulation inappropriée de l'appareil ou de sa mauvaise utilisation.

Dans tous les cas, le titulaire de la garantie jouit de tous les droits minimum reconnus par la loi.

7° FERLUX se réserve le droit de modifier ce manuel sans préavis.

8° Pour exercer ses droits en vertu de cette Garantie Commerciale, le consommateur dispose des voies de réclamation suivantes:

- E-mail: ferlux@ferlux.es
- Web: www.ferlux.es
- Dirección: Polígono el Polear, parc. 1 C.P.: 29313 Villanueva del Trabuco (MÁLAGA)

GENERAL CONDITIONS OF THIS COMMERCIAL WARRANTY AGREEMENT

1° This Commercial Warranty covers the free repair of any failure due to defective manufacture at the Official After-Sales Service, including labour and parts (the staff trip of the Authorized Technical Service is not included). Our liability is limited to free replacement of the parts that are acknowledged to be defective after inspection and checking that none of the exclusions are applicable. Should replacement of these parts prove highly onerous, or should the repair effected not prove satisfactory and the object not be in perfect condition for its intended use, the warranty holder shall be entitled to replacement of the object purchased by another of identical characteristics or to a refund of the purchase price.

2° The warranty period, commencing on the date of purchase is: Two years for parts other than cast iron, such as bolts, springs, fans, circuit boards, switches, terminals, electrical wires, electrical sheathing, etc.

3° The Warranty shall not be valid unless accompanied by proof of purchase duly completed and stamped by the authorised vendor.

4° The Warranty is only valid if the product is used in accordance with the rules and recommendations given in the instructions for installation and use supplied with the stove or chimney, which the purchaser acknowledges having received and agrees to follow for his or her own safety.

5° Exclusions:

- This Warranty does not include the glass of the stove, which has been subjected to a series of tests and quality testing at the factory that have proved its durability and resistance, including subjecting it to a temperature of 750°, which has never been reached in the combustion chamber. Consequently, this part is totally excluded from the warranty in the event of breakage, which can only be caused by poor use or handling of the stove.
- Gaskets are also excluded from the warranty as they are considered parts subject to wear, as are the parts of the fireplace in direct contact with the burning fuel such as the brazier, deflector, vermiculite parts, ignition resistance, etc.
- Damage caused by the use of any fuel other than wood is not covered by the Warranty.
- The Warranty does not include installations, start-ups, breakages, incorrect installation, unsuitable voltage or atmospheric discharge (lightning), or handling by unauthorised persons or businesses.
- The fact to overcome the burden of time indicated in this manual and the installation of these models, void the warranty of this equipment exempt the manufacturer from any liability.

6° This Commercial Warranty is valid under the aforesaid conditions for the above-stated periods.

In no case shall FERLUX be liable for any damage caused to persons or things by improper handling or use of the appliance.

In all cases the warranty holder shall have all the minimum rights provided in law.

7° FERLUX reserves the right to make any modification in the manual without prior warning.

8° Consumers wishing to exercise their rights under this Commercial Warranty may lodge claims by any of the following means:

- E-mail: ferlux@ferlux.es
- Web: www.ferlux.es
- Dirección: Polígono el Polear, parc. 1 C.P.: 29313 Villanueva del Trabuco (MÁLAGA)

**CERTIFICAT DE GARANTIE
COMMERCIAL WARRANTY**

N° _____

La présente Garantie Commerciale est octroyée sans préjudice en plus de tous droits reconnus par la Loi 23/2003 et RDL 1/2007 auprès du vendeur.
 Pour exercer ses droits en conformité avec cette Garantie Commerciale, l'acheteur devra remplir ce certificat sur le point de vente au moment de l'achat et le présenter joint à la facture, ticket d'achat ou bon de livraison.
 A presente Garantia Comercial é concedida sem prejuizo de qualquer um dos direitos reconhecidos pela Lei 23/2003 e RDL 1/2007 ao vendedor.
 Para exercer os seus direitos em conformidade com esta Garantia Comercial, o comprador deverá preencher este certificado no ponto de vendas no momento da compra e apresentá-lo juntamente com a fatura, talão de compra ou nota de entrega.
 This Commercial Warranty does not in any way affect the purchaser's rights in respect of the vendor as set forth in [Spanish] Act. 23/2003 and 1/2007.
 The purchaser must complete this certificate at the point of sale at the time of purchase and must present it together with the invoice, purchase slip or delivery note in order to exercise his or her rights under this Commercial Warranty.
 La presente Garantía Comercial se otorga sin perjuicio además de cualesquiera de los derechos reconocidos por la Ley 23/2003 y RDL 1/2007 frente al vendedor.
 Para ejercitar sus derechos de conformidad con esta Garantía Comercial, el comprador deberá rellenar este certificado en el punto de venta en el momento de la compra y presentarlo junto con la factura, ticket de compra o albarán de entrega.

Date de l'achat (début de la garantie) / Fecha de compra (comienzo de la garantía) / Data de compra (inicio da garantia) / purchase date (beginning of the warranty) /
ACHETEUR / COMPRADOR / COMPRADOR / PURCHASER /
 Nom / nombre / nome / name /
 Adresse / Dirección / endereço / mailing address /
 Code postal / código postal / código postal / post code /
 Ville / población / cidade / city /
 Téléphone / teléfono / telefone / telephone /
 Pays / país / pais / country /
VENDEUR / VENDEDOR / VENDEDOR / SELLER

Sello del vendedor / Carimbo do vendedor / Seller stamp / Tampon du vendeur:

Dénomination de l'appareil / denominación del aparato / Denominação do aparelho / Equipment name
 Référence / Referencia / Referência / Reference /

**CE CERTIFICAT DEVRA NOUS ÊTRE RENVOYÉ DANS LES 10 JOURS SUIVANTS LA DATE DE L'ACHAT
 CERTIFICADO A DEVOLVERNOS DENTRO DE LOS 10 DÍAS SIGUIENTES A LA COMPRA
 ESTE CERTIFICADO DEVER A SER NOS ENVIADO NO ESPAÇO DE 10 DIAS A SEGUIR A DATA DA COMPRA
 CERTIFICATE TO RETURN US WITHIN TEN DAYS FOLLOWINGS THE PURCHASE**

Date de l'achat (début de la garantie) / Fecha de compra (comienzo de la garantía) / Data de compra (inicio da garantia) / purchase date (beginning of the warranty) /
ACHETEUR / COMPRADOR / COMPRADOR / PURCHASER
 Nom / nombre / nome / name
 Adresse / Dirección / endereço / mailing address
 Code postal / código postal / código postal / post code
 Ville / población / cidade / city
 Téléphone / teléfono / telefone / telephone
 Pays / país / pais / country
VENDEUR / VENDEDOR / VENDEDOR / SELLER

Sello del vendedor / Carimbo do vendedor / Seller stamp / Tampon du vendeur:

Dénomination de l'appareil / Denominación del aparato / Denominação do aparelho / Equipment name
 Référence / Referencia / Referência / Reference /

TRES IMPORTANT	MUY IMPORTANTE	MUITO IMPORTANTE	VERY IMPORTANT
<p>La garantie est uniquement valable:</p> <ul style="list-style-type: none"> • Si les règles contractuelles sont respectées. • Si e présent certificat est correctement est entièrement rempli et s'il a été renvoyé dans les dix jours qui suivent la date de l'achat. 	<p>La garantía sólo es válida:</p> <ul style="list-style-type: none"> • Si se respetan las reglas contractuales • Si el presente certificado está rellenado correctamente y si se ha devuelto dentro de los diez días siguientes a la fecha de compra 	<p>A garantia só é válida:</p> <ul style="list-style-type: none"> • Se as regras contratuais forem respeitadas. • Se o presente certificado estiver correta e totalmente preenchido e tiver sido devolvido no espaço de dez dias a contar da data de compra. 	<p>The guarantee is only valid:</p> <ul style="list-style-type: none"> • If the contractual rules are respected. • If the present certificate is filled correctly and completely and if it is returned within the ten days after the purchase date.



NETTOYAGE ET ENTRETIEN

INSPECTION ET MAINTENANCE PÉRIODIQUES

DATE DE RÉVISION PÉRIODIQUE:/...../.....

SCEAU ET SIGNE

NETTOYAGE ET ENTRETIEN

INSPECTION ET MAINTENANCE PÉRIODIQUES

DATE DE RÉVISION PÉRIODIQUE:/...../.....

SCEAU ET SIGNE

NETTOYAGE ET ENTRETIEN

INSPECTION ET MAINTENANCE PÉRIODIQUES

DATE DE RÉVISION PÉRIODIQUE:/...../.....

SCEAU ET SIGNE



Chimeneas y Barbacoas FERLUX, S.A.

Parque Empresarial El Polear, Parc. 1
29313 Villanueva del Trabuco MÁLAGA (España)

www.ferlux.es / e-mail: ferlux@ferlux.es



Management
System
ISO 9001:2008

www.tuv.com
ID 9105025453